

catalogue

2024





Pays-Bas

De Raat Security Products bv

Edelgasstraat 5, 2718 SX Zoetermeer
 Téléphone +31 (0)79 361 52 36
 E-mail verkoop@deraat.nl
 Site internet www.deraat.eu
 n° TVA NL8061.51.791 B01
 Chambre de commerce 's-Gravenhage n° 27128334
 Banque ING
 Iban NL 20 INGB 0669 9356 89
 Bic INGBNL2A

Horaires d'ouverture

Lundi à jeudi: 08:30 - 17 h
 Vendredi: fermeture à 16h



Belgique

De Raat Security Products nv

Gareelmakersstraat 10, B 2200 Herentals
 Téléphone +32 (0)14 - 23 23 71
 E-mail info@deraat.be
 Site internet www.deraat.eu
 n° TVA BE0440.882.420
 Registre du commerce Turnhout 67345
 Banque KBC
 Iban BE17 4134 2059 8121
 Bic KREDBEBB

Horaires d'ouverture (uniquement sur rendez-vous)

Lundi à jeudi: 08:30 - 17 h
 Vendredi: fermeture à 16h
 Pause de midi: 12 - 13 h

Conditions générales

Tous les prix, dimensions, normes etc. publiés dans les éditions précédentes sont annulés et remplacés par ce nouveau catalogue. Sous réserve de modifications de modèles et de gamme, et sous réserve de fautes typographiques. Prix voir liste des prix séparée.

Avec de bons accords, de la transparence pour tout le monde.

Conditions de vente : Toutes les ventes s'effectuent selon les conditions de vente, de livraison et de paiement déposées au Registre de commerce à Turnhout, Belgique. Vous trouverez nos conditions de vente aussi sur notre site internet www.deraat.eu. Envoi par mail et/ou par courrier sur demande.

Prix : prix de vente conseillés / HTVA / frais de transport non compris

Livraisons :

Belgique – Luxembourg – Pays-Bas (les Iles de la Frise exceptées)

1) Livraison simple sur palette = livraison sans rendez-vous, sans marches, sans installation, au rez-de-chaussée, derrière la première porte, sur palette et dans l'emballage ; l'adresse de livraison doit être accessible par camion.

Livraison au revendeur :

€ 15,00 NET HTVA l'adresse pour des envois inférieurs à 5 kg
 € 24,50 NET HTVA l'adresse pour des envois à partir de 5 kg

Directement au client final :

€ 17,50 NET HTVA l'adresse pour des envois inférieurs à 5 kg
 € 34,50 NET HTVA l'adresse pour des envois à partir de 5 kg

FRANCO : à partir de € 450,- NET HTVA

Luxembourg : ATTENTION

Frais de livraison des armoires garde-robe et casiers vestiaires : la pièce : € 24,50 / € 34,50 NET HTVA (le franco n'est pas d'application)

2) Frais d'une livraison avec installation: prix sur demande, formulaire-type téléchargeable de notre site internet sous la rubrique 'livraisons'

Plaintes : à nous transmettre dans les 24h après livraison, impérativement avec mention sur le CMR.

Retourner un produit: uniquement après accord préalable, avec notre formulaire de retour, téléchargeable de notre site internet www.deraat.eu sous la rubrique 'retourner'.

Envoi en recommandé / contre remboursement:

15,- NET HTVA l'envoi. Procédure standard pour l'envoi de clés, de codes maître, de petites pièces de rechange etc.

Clés accompagnantes fournies: se trouvent toujours dans le coffre ou dans l'emballage

Accessoires en option: sont toujours montés en usine avant la livraison, impérativement à nous transmettre avec la commande (p.ex. une combinaison électronique en remplacement de la serrure à clé, des serrures identiques etc.)

SAV Service après-vente / intervention sur place : si un produit ne répond pas à vos exigences, n'hésitez pas à nous contacter ; pour une intervention sur place, consultez toujours votre fournisseur au préalable, pour éviter des frais supplémentaires inutiles.

Conditions de paiement: 30 jours date de facture

De Raat Security Products est membre de Belgosafe



Choisir un coffre-fort approprié est bien difficile, il faudra faire des choix. Les termes corrects coffre-fort anti-effraction et coffre-fort anti-feu étant beaucoup trop longs en usage courant, ils sont souvent abrégés à 'coffre-fort' ou 'coffre' tout simplement. Les coffres se divisent en 3 catégories : les coffres à protection anti-feu, les coffres à protection anti-effraction et les coffres combinant une protection anti-effraction avec une protection anti-feu.

Valeur assurable

Cette indication correspond à la valeur d'argent comptant dans le coffre couverte par les assurances. Les critères pris en compte sont les suivants : le coffre-fort anti-effraction se situe dans un immeuble inoccupé, non-surveillé et non-protégé ; l'immeuble se trouve dans une agglomération. La valeur indicative peut donc varier en fonction de ces facteurs.

Conseil

Vérifiez toujours auprès de votre assureur la valeur attribuée : elle peut diminuer mais également augmenter !

Certification européenne

Pour une certification européenne, les normes exigent que les coffres-forts soient testés dans un institut indépendant selon la norme EN 1143-1. Lors des tests de coffres à performance anti-effraction, une ou plusieurs ouvertures sont pratiquées dans le produit par des testeurs qui possèdent toutes les connaissances et les aptitudes requises. Les résultats sont transformés en une valeur de résistance, tenant compte de certains critères comme le temps et l'outil utilisé. De cette manière les coffres-forts sont classifiés selon leur valeur de résistance. Pour les coffres de dépôt la norme est la EN 1143-2.

Classification	Valeur assurable argent comptant	Valeur assurable objets précieux
Euro Classe 0	€ 7.000,-	€ 14.000,-
Euro Classe I	€ 10.000,-	€ 20.000,-
Euro Classe II	€ 25.000,-	€ 50.000,-
Euro Classe III	€ 45.000,-	€ 90.000,-
Euro Classe IV	€ 75.000,-	€ 150.000,-
Euro Classe V	€ 125.000,-	€ 250.000,-
Euro Classe VI	€ 250.000,-	€ 500.000,-
Euro Classe VII ou plus	Consultez votre assureur	Consultez votre assureur



Classification anti-effraction selon la norme EN 14 450 (Niveau de Sécurité S1 et S2)

La norme EN 14 450 est une norme pour des coffres à performance légèrement anti-effraction à simples risques. La classification s'appelle Niveau de Sécurité S1 et S2 et elle se trouve sur une petite plaque à l'intérieur de la porte.

Classification	Valeur assurable Argent comptant	Valeur assurable Objets précieux
Niveau de Sécurité (S1)	€ 2.500,-	€ 5.000,-
Niveau de Sécurité (S2)	€ 5.000,-	€ 9.000,-

ATTENTION - la fixation d'un coffre-fort est impérative jusqu'à un poids de 1000 kg

ESSA

ESSA, l'association européenne de systèmes de sécurité, est un institut indépendant se spécialisant dans des méthodes de tests claires et uniformes, avec le but de standardiser et de certifier les coffres-forts, les serrures et les instituts d'essai.

Les produits certifiés par l'ESSA reçoivent l'étiquette bleue ECB-S, sur laquelle les caractéristiques les plus importantes sont affichées :

- le numéro du certificat
- la classe de résistance
- le poids
- l'année de fabrication

Le certificat ECB-S sur la porte du coffre-fort démontre à l'acheteur que son coffre est conforme aux normes européennes élevées.

De Raat Security Products est membre de la ESSA / ECB-S.



BELGOSAFE Informatiekaart kluisen

VGW Normering en dekkingsadvies

Inbraakwerende kluisen
Bijz. bijl. bij de beschrijving van kluisbaarheden met een hoge frequentie of eenmalige waarde wilt u veilig opbergen, bescherm uw bezittingen.

De Europese generieke inbraakwerende kast of kluis van hoge kwaliteit wordt op werkdag beschermd met een maximaal gewenste zekerheid.

Europese normering
Goede inbraakwerende kluisen en kasten zijn getest volgens Europese normering op basis van EN 14450-1.

De kluis moet worden vast of meer openliggen plaatselijk door middel van bescherming over relatieve veiligheidsniveau en inbraakwerendheid.

Dekkingsadvies verzekeraars op basis van normering:

NORMERING	CONTANT GELD	KOSTBAARHEDEN
EN 14450 S1	€ 2.500	€ 5.000
EN 14450 S2	€ 5.000	€ 9.000
EN 14450 Klasse 0	€ 7.000	€ 14.000
EN 14450 Klasse I	€ 10.000	€ 20.000
EN 14450 Klasse II	€ 25.000	€ 50.000
EN 14450 Klasse III	€ 45.000	€ 90.000
EN 14450 Klasse IV	€ 75.000	€ 150.000
EN 14450 Klasse V	€ 125.000	€ 250.000
EN 14450 Klasse VI	€ 250.000	€ 500.000
EN 14450 Klasse VII of hoger	In overleg met uw verzekeraar	In overleg met uw verzekeraar

Hoe wordt het dekkingsadvies bepaald?
Normering: bepaalt de prijs van de kluis op basis van de normering. Hierbij gaat de verzekeraar uit van opslag van contant geld in een inbraakwerende kast of kluis, welke zich bevindt in een woonwoning, in een kantoor of in een winkelruimte.

Indien er aanvullende veiligheidsmaatregelen worden genomen, kan de verzekeraar het dekkingsadvies wijzigen.

Dit is een uitgave van Vereniging Geld- en Waardeberg. Kijk voor meer informatie op: www.indicatiewaardeberg.nl.

Pour l'information la plus récente consultez le site internet www.belgosafe.be

Protection contre l'incendie

La température d'un incendie est influencée par plusieurs facteurs :

- La durée de l'incendie
- Les différents matériaux
- Feu courant ou feu statique

La température moyenne d'un incendie peut atteindre 600 à 800 °C. Dans certains cas extrêmes, la température peut même monter jusqu'à 1000°C.

Protection contre l'incendie de papiers ou de supports numériques

Les produits anti-feu sont réalisés de telle façon qu'ils empêchent la température intérieure de l'armoire d'atteindre la température à laquelle le papier ou les supports numériques sont endommagés. Au-delà de 175 °C, le papier est endommagé et il peut même se désintégrer. Le seuil critique pour les supports informatiques magnétiques et numériques correspond déjà à environ 50°C. Au-dessus de cette température, le risque est grand que les données se perdent. Dans une armoire testée et certifiée anti-feu pendant 1 heure pour le papier par exemple, vous ne pouvez donc pas ranger de CD-ROMS, car ils ne survivront probablement pas l'incendie. Pour protéger vos supports informatiques, vous avez besoin d'un coffre-fort pour data. Ces coffres sont spécifiquement conçus pour le stockage de données offrant une protection non seulement contre les températures élevées, mais aussi contre l'humidité, la poussière et les particules de suie. Par contre, certains

coffres anti-feu sont livrables avec un data box à l'intérieur : la protection parfaite de vos documents et de vos supports informatiques contre l'effraction et l'incendie.

Tests ignifuges

Si vous souhaitez protéger vos produits plus longtemps contre l'incendie, choisissez alors un des produits testés ignifuges. Ces tests sont effectués par des organismes d'essai indépendants en différents pays.

Il existe différentes normes anti-feu par rapport auxquelles un produit peut être testé. Les armoires sont testées à hautes températures. On vérifie si l'armoire protège suffisamment le contenu. Certaines normes prévoient même une épreuve de chute : ce test étudie dans la pratique les effets d'une chute à la performance anti-feu d'une armoire, si par exemple l'armoire tombe à travers le plancher vers un étage inférieur lors d'un incendie.

Le niveau de résistance au feu est exprimé en minutes, suivi par le P pour papier ou le DIS pour data. Ces normes donnent une indication de la durée de protection contre un incendie.



Protection contre l'incendie

Les normes anti-feu les plus courantes

EN 1047-1

Ignifuge pendant 1 ou 2 heures jusqu'à environ 1090°C
Epreuve de chute de 9,15 mètres

Papier

- EN 1047-1 S60P (ignifuge pendant 60 minutes)
- EN 1047-1 S120P (ignifuge pendant 120 minutes)

Supports numériques

- EN 1047-1 S60DIS (ignifuge pendant 60 minutes)
- EN 1047-1 S120DIS (ignifuge pendant 120 minutes)

EN 14470-1

Certification par rapport au stockage de produits facilement inflammables comme des produits chimiques. Le chiffre après le type donne la résistance au feu en minutes, indiquant aussi dans combien de temps le personnel doit quitter le bâtiment.

- EN 14470-1 Type 15 (résistance au feu 15 minutes)
- EN 14470-1 Type 30 (résistance au feu 30 minutes)
- EN 14470-1 Type 60 (résistance au feu 60 minutes)
- EN 14470-1 Type 90 (résistance au feu 90 minutes)

EN 14470-2

Certification par rapport au stockage de bouteilles de gaz et d'oxygène. Le chiffre après le type donne la résistance au feu en minutes, indiquant aussi dans combien de temps le personnel doit quitter le bâtiment.

- EN 14470-2 G15 (résistance au feu 15 minutes)
- EN 14470-2 G30 (résistance au feu 30 minutes)
- EN 14470-2 G60 (résistance au feu 60 minutes)
- EN 14470-2 G90 (résistance au feu 90 minutes)

UL 72 (UL)

Ignifuge pendant 30 / 60 / 120 / 180 minutes jusqu'à environ 1000°C
Epreuve de chute de 9 mètres

Papier

- UL72 class 350 - 30 minutes
- UL72 class 350 - 60 minutes
- UL72 class 350 - 120 minutes

Supports numériques

- UL72 class 125 - 30 minutes
- UL72 class 125 - 60 minutes
- UL72 class 125 - 120 minutes
- UL72 class 125 - 180 minutes

NT Fire 017 (SP)

Ignifuge pendant 60 / 90 / 120 minutes jusqu'à environ 927°C
Pas d'épreuve de chute

Papier

- NT Fire-017 60P (ignifuge pendant 60 minutes)
- NT Fire-017 90P (ignifuge pendant 90 minutes)
- NT Fire-017 120P (ignifuge pendant 120 minutes)

Supports numériques

- NT Fire-017 60DIS (ignifuge pendant 60 minutes)
- NT Fire-017 90DIS (ignifuge pendant 90 minutes)
- NT Fire-017 120DIS (ignifuge pendant 120 minutes)

LFS (EN 15659)

Ignifuge pendant 30 ou 60 minutes jusqu'à environ 850°C
Pas d'épreuve de chute

Papier

- EN15659 LFS30 (ignifuge pendant 30 minutes)
- EN15659 LFS60 (ignifuge pendant 60 minutes)

ETL

Norme pour le rangement de supports numériques comme des CD, DVD, cartes mémoires et clefs USB. Un coffre testé ETL n'est donc pas approprié pour le rangement de supports magnétiques comme des cassettes et des disques.

DIN 4102

Les coffres de cette catégorie sont à double paroi et remplis d'un matériau isolant anti-feu.

DIN 4102 est un procédé usine anti-feu, une norme de construction anti-feu usine non-testée : ces coffres ne sont pas testés anti-feu, mais ils résistent tout de même au feu et protègent vos documents durant une période plus courte.

Pour l'information la plus récente consultez le site internet www.belgosafe.be

NORMERING	TEST-TEMPERATUUR	VALTEST	PAPIER	DATA-MEICA	AFKOELEND
EN 15651	1030°C	9.15 meter	S 60P 60 min / S 120P 120 min	S 60DIE 60 min / S 120DIE 120 min	neet afkoelend
UL 72	1000°C	9.15 meter	Class 350 (UL-1, 2 uur)	Class 125 (UL-1, 2 uur)	neet afkoelend
EN 15159	850°C	nee	LFS 30P 30 min / LFS 60P 60 min	nael	neet gekoel
EN 15659	850°C	nee	LFS 30P 30 min / LFS 60P 60 min	LFS 30DIE 30 min / LFS 60DIE 60 min	neet gekoel
EN 14470-1	1090°C	neet gekoel	neet gekoel	neet gekoel	neet gekoel

Dit is een uitgave van Vereniging Gelé- en Waardeberg. Kijk voor meer informatie op: www.brandwerendberging.nl



Introduction

Tout le monde a des objets de valeur à mettre en sécurité, tant dans la vie privée que dans la vie professionnelle, de documents à clés: De Raat Security Products vous offre des solutions appropriées.

Vous cherchez un produit de gamme ? Vous avez des exigences particulières en ce qui concerne dimensions, couleur ou intérieur de votre coffre ou de votre armoire à archives? Vous avez besoin d'un produit sur mesure? N'hésitez pas à nous contacter, nos collaborateurs réfléchissent avec vous.

Sommaire

Pour assistance à la recherche d'un coffre voir www.deraat.eu

1. Informations	2
Conditions générales	2
Protection anti-effraction	3
Protection anti-feu	4
Coffres-forts exclusifs	8
2. Coffres anti-feu et/ou anti-effraction	10
Eurocoffres	12
Coffres-forts privés	27
Coffres-forts à encastrer	33
Coffres-forts pour armes	36
Portes blindées	41
Chambres fortes	44
3. Armoires à archives	46
Armoires à archives anti-feu	48
Coffres ignifuges	55
4. Coffres pour supports numériques	58
Coffres-forts pour supports numériques	60
Coffres-forts pour ordinateur (portable)	62
5. Coffres de caisse et de dépôt	66
Coffres de caisse et de dépôt	68
Coffrets à monnaie	73
6. Gestion et rangement de clés	74
Armoires à clés	76
Coffres à clés	82
Systèmes de dépôt de clés	87
Master Lock Select Access	89
RVS Keysafe petits coffres à clés	92
Tubes à clé	93
7. De Raat Intelligent Security	94
Creone système de gestion de clés intelligent	96
Systèmes de casiers intelligents	98
8. Stockage de produits dangereux	100
Armoires de sécurité	102
9. Equipement d'hôtel	110
Coffres d'hôtel	112
Minibars	113
10. Produits de sécurité connexes	114
Master Lock	116
Miroirs de sécurité	120
Metal Furniture	122
11. Clés et combinaisons à code	127

Coffres exclusifs Premium

DRS Premium

Le DRS Premium, la crème des coffres!

Des matériaux soigneusement sélectionnés à combiner au choix, tant pour l'intérieur que pour l'extérieur.

La qualité est notre considération de base. Nous sommes extrêmement exigeants sur la précision et la solidité. Pour satisfaire aux souhaits et aux exigences de nos clients, nous nous efforçons à trouver le mélange parfait entre la fonctionnalité et la présence. A part de nos produits standard, dans notre gamme se trouvent aussi une série spéciale de coffres Premium.

Nous développons ces coffres de classe en ajoutant des éléments faits main en métal, bois, verre, alcantara et/ou en cuir, tout en partant d'une excellente conception.

Finition de l'extérieur dans presque chaque teint de laque ultrabrillante ou en métal, en bois ou en cuir. Garniture et mécanisme chromés ou en couleur or. Pour l'intérieur une finition en bois précieux, en cuir ou en alcantara au choix.

Nos spécialistes sont entièrement à votre service et parcourent avec vous toutes les possibilités pour pouvoir répondre à toutes vos exigences.

LUXURY
SAFES





DRS Prisma Premium finition laque ultrabrillante

Les coffres DRS Prisma Premium sont disponibles à partir de la classe I jusqu'à la classe V (EN 1143-1).

Les coffres DRS Prisma Premium sont équipés en standard avec les éléments suivants :

- Une combinaison électronique chromée Cawi Primor 1000 niveau 15
- Une manivelle chromée
- Un passage pour un câble, intégré dans la charnière
- Préparé pour le câblage de l'éclairage
- Pênes chromés
- Pré-percé pour la fixation au sol et au mur

Contactez-nous pour plus d'information sur les possibilités de ces coffres somptueux.





Coffres-forts anti-feu et/ou anti-effraction

Les coffres anti-feu et/ou anti-effraction de De Raat sont hautement appropriés pour la mise en sécurité de toute sorte d'objets de valeur, de biens d'entreprise, d'antiquités, de documents etc. Vous avez le choix entre des coffres à performance anti-effraction seule ou à performance combinée anti-effraction et anti-feu. Ces coffres sont disponibles en plusieurs niveaux de résistance, en usage privé ainsi qu'en usage professionnel. Pour chaque application la gamme de De Raat vous offre une solution appropriée.

2. Coffres-forts anti-feu et/ou anti-effraction

Eurocoffres

DRS Prisma I.....	12
DRS Prisma II.....	13
DRS Prisma III.....	14
DRS Prisma IV.....	15
DRS Prisma V.....	16
Wertheim AG/AM.....	17
Wertheim BG/BM.....	18
Wertheim CM.....	19
DRS Euro Defender I.....	20
DRS Euro Defender II.....	21
DRS Euro Defender III.....	22
DRS Köln.....	23
DRS Wuppertal.....	24
DRS Berlin.....	25
DRS Prag.....	26

Coffres-forts privés

DRS Global.....	27
Technomax Gold GMD/GMK/GMT.....	28
DRS Combi-Fire.....	29
Technomax DP.....	30
Protector Domestic.....	31
Sentry.....	32
Technomax Minicoffre.....	32
Compact.....	32

Coffres-forts à encastrer

Technomax Gold GK/GD/GT.....	33
DRS VC coffre à encastrer.....	34
BT à encastrer dans le sol.....	35
Technomax GF/4K à encastrer dans le sol.....	35
STW coffre-en-prise.....	36

Coffres-forts pour armes

Protector Domestic pour armes de poing.....	36
PWKA coffre pour armes de poing.....	37
Protector Gunsafe coffre à fusils.....	37
Gunsafe Vario.....	38
Siegen coffre à fusils.....	38
Metalk armoires pour armes.....	39

Portes blindées

Porte blindée DRS Prisma.....	41
Porte blindée AVN/AT.....	42
Porte blindée Wertheim.....	43

La chambre forte

La chambre forte.....	44
-----------------------	----

Coffres-forts anti-feu et/ou anti-effraction

Eurocoffres

DRS Prisma I



DRS Prisma I/4

La série DRS Prisma I offre une protection excellente contre l'effraction et une protection élémentaire contre l'incendie. Grâce aux charnières extérieures la porte s'ouvre à 180°. Les modèles de cette série sont idéaux pour protéger vos objets de valeur.

- Protection anti-effraction et protection élémentaire anti-feu
- Pour le rangement d'objets précieux
- Avec une serrure à clé à double panneton (2 clés fournies)
- Étagères réglables en hauteur
- Profondeur pour classeur à partir du modèle 1
- Modèles 22 - 23 - 25 : double porte
- Charnières extérieures, la porte s'ouvre à 180°
- Pré-percé pour la fixation au sol et au mur
- Couleur : RAL 7035 gris
- Dans la profondeur extérieure indiquée l'épaisseur de la poignée n'est pas incluse : 25mm (modèles 0-5), 42mm (modèles 6-25)



Protection contre l'incendie
DIN 4102

Protection élémentaire anti-feu sans certification



Protection contre l'effraction
EN 1143-1 Classe I

Valeur assurable

argent comptant: € 10.000
objets précieux: € 20.000



Art.	Modèle	Dimensions externes (hxlxp) en mm	Dimensions internes (hxlxp) en mm	Poids en kg	Volume en litres	Nombre d'étagères
071030001	DRS Prisma I/0	350 x 390 x 265	300 x 330 x 150	41	15	1
071030101	DRS Prisma I/1	430 x 420 x 445	380 x 360 x 330	61	46	1
071030201	DRS Prisma I/2	600 x 420 x 445	550 x 360 x 330	76	66	1
071030301	DRS Prisma I/3	780 x 420 x 445	730 x 360 x 330	91	88	1
071030401	DRS Prisma I/4	950 x 420 x 445	900 x 360 x 330	107	109	2
071030501	DRS Prisma I/5	1130 x 570 x 485	1080 x 510 x 370	153	207	2
071030601	DRS Prisma I/6	1480 x 570 x 485	1430 x 510 x 370	189	273	3
071030801	DRS Prisma I/8	1830 x 570 x 485	1780 x 510 x 370	225	340	4
071031201	DRS Prisma I/22	1130 x 1245 x 485	1080 x 1185 x 370	268	480	2
071031301	DRS Prisma I/23	1300 x 1245 x 485	1250 x 1185 x 370	296	555	3
071031501	DRS Prisma I/25	1830 x 1245 x 600	1780 x 1185 x 485	415	1034	4

Art.	Accessoires
075006200	Compartiment fermant à clé H200 mm
075006300	Compartiment fermant à clé H350 mm
075006005	Etagère DRS Prisma I (0)
075006010	Etagère DRS Prisma I (1-4)
075006020	Etagère DRS Prisma I (5-8)
075006030	Etagère DRS Prisma I (22-23)
075006032	Etagère DRS Prisma I (25)
085004100	Eclairage à LED
035030300	Porte tournant sur la gauche
905002200	S&G Titan combinaison électronique en remplacement de la serrure à clé

DRS Prisma II



DRS Prisma II/5

La série DRS Prisma II offre une protection excellente contre l'effraction et une protection élémentaire contre l'incendie. Grâce aux charnières extérieures la porte s'ouvre à 180°. Les modèles de cette série sont idéaux pour protéger vos objets de valeur.

- Protection anti-effraction et protection élémentaire anti-feu
- Pour le rangement d'objets précieux
- Avec une serrure à clé à double panneton (2 clés fournies)
- Étagères réglables en hauteur
- Profondeur pour classeur à partir du modèle 1
- Modèles II/12 - II/13 - II/15 : double porte
- Charnières extérieures, la porte s'ouvre à 180°
- Pré-percé pour la fixation au sol et au mur
- Couleur : RAL 7035 gris
- Dans la profondeur extérieure indiquée l'épaisseur de la poignée n'est pas incluse : 25mm (modèles 0-5), 42mm (modèles 6-15)



Protection contre l'incendie
DIN 4102

Protection élémentaire anti-feu sans certification



Protection contre l'effraction
EN 1143-1 Classe II

Valeur assurable

argent comptant: € 25.000
objets précieux: € 50.000



Art.	Modèle	Dimensions externes (hxlxp) en mm	Dimensions internes (hxlxp) en mm	Poids en kg	Volume en litres	Nombre d'étagères
604130000	DRS Prisma II/0	370 x 410 x 305	270 x 300 x 145	70	12	1
604130100	DRS Prisma II/1	450 x 440 x 485	350 x 330 x 325	110	38	1
604130200	DRS Prisma II/2	620 x 440 x 485	520 x 330 x 325	139	56	1
604130300	DRS Prisma II/3	800 x 440 x 485	700 x 330 x 325	168	75	1
604130400	DRS Prisma II/4	970 x 440 x 485	870 x 330 x 325	196	93	2
604130500	DRS Prisma II/5	1150 x 590 x 525	1050 x 480 x 365	280	184	2
604130600	DRS Prisma II/6	1500 x 590 x 525	1400 x 480 x 365	350	245	3
604130800	DRS Prisma II/8	1850 x 590 x 525	1750 x 480 x 365	420	307	4
604131200	DRS Prisma II/12	1150 x 1265 x 525	1050 x 1155 x 365	490	443	2
604131300	DRS Prisma II/13	1320 x 1265 x 525	1220 x 1155 x 365	550	514	3
604131500	DRS Prisma II/15	1850 x 1265 x 640	1750 x 1155 x 480	790	970	4

Art.	Accessoires
075006200	Compartiment fermant à clé H200 mm
075006300	Compartiment fermant à clé H350 mm
075006038	Etagère DRS Prisma II/III (0)
075006040	Etagère DRS Prisma II/III (1-4)
075006050	Etagère DRS Prisma II/III (5-8)
075006060	Etagère DRS Prisma II/III (12-13)
075006062	Etagère DRS Prisma II/III (15)
085004100	Eclairage à LED
035030300	Porte tournant sur la gauche
905002200	S&G Titan combinaison électronique en remplacement de la serrure à clé

Coffres-forts anti-feu et/ou anti-effraction

Eurocoffres

DRS Prisma III



DRS Prisma III/4

La série DRS Prisma III offre une protection excellente contre l'effraction et une protection certifiée contre l'incendie. Grâce aux charnières extérieures la porte s'ouvre à 180°. Les modèles de cette série sont idéaux pour protéger vos objets de valeur.

- Protection anti-effraction et protection élémentaire anti-feu
- Pour le rangement d'objets précieux
- Avec une serrure à clé à double panneton (2 clés fournies)
- Étagères réglables en hauteur
- Profondeur pour classeur à partir du modèle 1
- Charnières extérieures, la porte s'ouvre à 180°
- Pré-percé pour la fixation au sol
- Couleur : RAL 7035 gris
- Dans la profondeur extérieure indiquée les 42 mm de la poignée ne sont pas inclus



Protection contre l'incendie
EN 15659 LFS30P

Certification ignifuge 30 minutes pour papier



Protection contre l'effraction
EN 1143-1 Classe III

Valeur assurable

argent comptant: € 45.000
objets précieux: € 90.000



Art.	Modèle	Dimensions externes (hxbxd) in mm	Dimensions internes (hxbxd) in mm	Poids en kg	Volume en litres	Nombre d'étagères
604190000	DRS Prisma III/0	370 x 410 x 305	270 x 300 x 145	112	12	1
604190100	DRS Prisma III/1	450 x 440 x 485	350 x 330 x 325	185	38	1
604190200	DRS Prisma III/2	620 x 440 x 485	520 x 330 x 325	235	56	1
604190300	DRS Prisma III/3	800 x 440 x 485	700 x 330 x 325	288	75	1
604190400	DRS Prisma III/4	970 x 440 x 485	870 x 330 x 325	338	93	2
604190500	DRS Prisma III/5	1150 x 590 x 525	1050 x 480 x 365	492	184	2
604190600	DRS Prisma III/6	1500 x 590 x 525	1400 x 480 x 365	617	245	3
604190700	DRS Prisma III/7	1740 x 590 x 525	1640 x 480 x 365	703	287	4
604190800	DRS Prisma III/8	1850 x 590 x 525	1750 x 480 x 365	742	307	4

Art.	Accessoires
075006200	Compartiment fermant à clé H200 mm
075006300	Compartiment fermant à clé H350 mm
075006038	Etagère DRS Prisma II/III (0)
075006040	Etagère DRS Prisma II/III (1-4)
075006050	Etagère DRS Prisma II/III (5-8)
075006060	Etagère DRS Prisma II/III (12-13)
075006062	Etagère DRS Prisma II/III (15)
085004100	Eclairage à LED
035030300	Porte tournant sur la gauche
905002200	S&G Titan combinaison électronique en remplacement de la serrure à clé

DRS Prisma IV



DRS Prisma IV/3

Les coffres robustes de la série DRS Prisma IV offrent une protection excellente contre l'effraction et une protection certifiée contre l'incendie. Grâce aux charnières extérieures la porte s'ouvre à 180°. Les modèles de cette série sont idéaux pour protéger vos objets de valeur.

- 🔒 Protection anti-effraction et protection anti-feu 30 minutes
- 🔒 Pour le rangement d'objets de valeur
- 🔒 Avec 2 serrures à clés à double panneton (2x2 clés fournies)
- 🔒 Étagères réglables en hauteur
- 🔒 Charnières extérieures, la porte s'ouvre à 180°
- 🔒 Avec barrette à clés 5 crochets
- 🔒 Pré-percé pour la fixation au sol
- 🔒 Couleur : RAL 7035 gris
- 🔒 Dans la profondeur extérieure indiquée les 80 mm de la poignée ne sont pas inclus



Protection contre l'incendie
EN 15659 LFS30P

Certification ignifuge 30 minutes pour papier



Protection contre l'effraction
EN 1143-1 Classe IV

Valeur assurable

argent comptant: € 75.000
objets précieux: € 150.000



Art.	Modèle	Dimensions externes (hxlxp) en mm	Dimensions internes (hxlxp) en mm	Poids en kg	Volume en litres	Nombres d'étagères
642510001	DRS Prisma IV/0	625 X 500 X 500	505 X 370 X 305	306	57	1
642510101	DRS Prisma IV/1	625 X 570 X 500	505 X 440 X 305	349	64	1
642510201	DRS Prisma IV/2	720 X 570 X 500	600 X 440 X 305	371	81	1
642510301	DRS Prisma IV/3	870 X 570 X 500	750 X 440 X 305	436	101	1
642510401	DRS Prisma IV/4	1070 X 570 X 500	950 X 440 X 305	523	127	2
642510501	DRS Prisma IV/5	1220 X 570 X 500	1100 X 440 X 305	589	148	2
642510601	DRS Prisma IV/6	1370 X 570 X 500	1250 X 440 X 305	654	168	3
642510701	DRS Prisma IV/7	1470 X 700 X 540	1350 X 570 X 345	834	265	3
642510801	DRS Prisma IV/8	1950 X 700 X 550	1800 X 568 X 344	1074	352	4
642510901	DRS Prisma IV/9	1476 X 836 x 690	1356 x 706 x 495	1088	474	3
642511001	DRS Prisma IV/10	1776 X 836 x 690	1656 x 706 x 495	1281	579	4

Art.	Accessoires
075006200	Compartiment fermant à clé H200 mm
075006300	Compartiment fermant à clé H350 mm
075006100	Étagère DRS Prisma IV/V (0)
075006110	Étagère DRS Prisma IV/V (1-6)
075006120	Étagère DRS Prisma IV (7-8)
075006130	Étagère DRS Prisma IV (9-10)
085004100	Eclairage à LED
035030300	Porte tournant sur la gauche
905008000	Stellar Business combinaison électronique en remplacement de la serrure à clé

Coffres-forts anti-feu et/ou anti-effraction

Eurocoffres

DRS Prisma V



DRS Prisma V/8

Les coffres robustes de la série DRS Prisma V offrent une protection excellente contre l'effraction et une protection certifiée contre l'incendie. Grâce aux charnières extérieures la porte s'ouvre à 180°. Les modèles de cette série sont idéaux pour protéger vos objets de valeur.

- Protection anti-effraction et protection certifiée anti-feu
- Pour le rangement d'objets de valeur
- Avec 2 serrures à clé à double panneton (2x2 clés fournies)
- Étagères réglables en hauteur
- Charnières extérieures, la porte s'ouvre à 180°
- Avec barrette à clés 5 crochets
- Pré-percé pour la fixation au sol
- Couleur : RAL 7035 gris
- Dans la profondeur extérieure indiquée les 80 mm de la poignée ne sont pas inclus



Protection contre l'incendie
EN 15659 LFS30P

Certification ignifuge 30 minutes pour papier



Protection contre l'effraction
EN 1143-1 Classe V

Valeur assurable

argent comptant: € 125.000
objets précieux: € 250.000



Art.	Modèle	Dimensions externes (hxlxp) en mm	Dimensions internes (hxlxp) en mm	Poids en kg	Volume en litres	Nombres d'étagères
642710001	DRS Prisma V/0	660 X 536 X 525	504 X 370 X 305	373	57	1
642710101	DRS Prisma V/1	660 X 606 X 525	504 X 440 X 305	406	68	1
642710201	DRS Prisma V/2	756 X 606 X 525	600 X 440 X 305	455	81	1
642710301	DRS Prisma V/3	906 X 606 X 525	750 X 440 X 305	531	101	1
642710401	DRS Prisma V/4	1106 X 606 X 525	950 X 440 X 305	633	127	2
642710501	DRS Prisma V/5	1256 X 606 X 525	1100 X 440 X 305	709	148	2
642710601	DRS Prisma V/6	1406 X 606 X 525	1250 X 440 X 305	785	168	3
642710701	DRS Prisma V/7	1506 X 736 X 565	1350 X 570 X 345	994	265	3
642710801	DRS Prisma V/8	1812 X 842 X 565	1656 X 676 X 345	1285	386	4

Art.	Accessoires
075006200	Compartiment fermant à clé H200 mm
075006300	Compartiment fermant à clé H350 mm
075006100	Étagère DRS Prisma IV/V (0)
075006110	Étagère DRS Prisma IV/V (1-6)
075006120	Étagère DRS Prisma V (7)
075006140	Étagère DRS Prisma V (8)
085004100	Eclairage à LED
035030300	Porte tournant sur la gauche
905008000	Stellar Business combinaison électronique en remplacement de la serrure à clé

Wertheim AG/AM



La série de coffres Wertheim AG/AM offre une performance anti-effraction impressionnante. Finition élégante, à intégrer parfaitement dans votre logement ainsi que dans votre bureau de travail.

- Protection anti-effraction et protection élémentaire anti-feu
- Pour le rangement d'objets de grande valeur
- Avec une serrure à clé à double panneton (2 clés fournies)
- Étagères réglables en hauteur
- Modèles AM avec préparation pour câble
- Pré-percé pour la fixation au sol et au mur
- Couleur : RAL 7037 gris foncé

Wertheim AM15



Protection contre l'incendie
DIN 4102

Protection élémentaire anti-feu sans certification



Protection contre l'effraction
EN 1143-1 Classe I

Valeur assurable

argent comptant: € 10.000
objets précieux: € 20.000



Art.	Modèle	Dimensions externes (hxlxp) en mm	Dimensions internes (hxlxp) en mm	Poids en kg	Volume en litres	Nombre d'étagères
071070001	AG 03	280 x 400 x 312	230 x 350 x 180	60	14	1
071070101	AG 05	280 x 450 x 442	230 x 400 x 310	85	29	1
071070201	AG 10	395 x 450 x 442	345 x 400 x 310	105	43	1
071070301	AG 15	565 x 450 x 442	515 x 400 x 310	130	64	1
071070401	AG 20	735 x 450 x 442	685 x 400 x 310	155	85	1
071070501	AG 25	905 x 450 x 442	855 x 400 x 310	185	106	2
071070601	AG 30	1075 x 450 x 442	1025 x 400 x 310	215	127	2
071070701	AG 35	1245 x 450 x 442	1195 x 400 x 310	240	148	3
071070801	AG 40	1415 x 450 x 442	1365 x 400 x 310	270	169	3
071071001	AM 10	395 x 545 x 442	345 x 495 x 310	125	53	1
071071101	AM 15	565 x 545 x 442	515 x 495 x 310	155	79	1
071071201	AM 20	735 x 545 x 442	685 x 495 x 310	185	105	1
071071301	AM 25	905 x 545 x 442	855 x 495 x 310	215	131	2
071071401	AM 30	1075 x 545 x 442	1025 x 495 x 310	245	157	2
071071501	AM 35	1245 x 545 x 442	1195 x 495 x 310	280	183	3
071071601	AM 40	1415 x 545 x 442	1365 x 495 x 310	310	209	3

Art.	Accessoires
075020100	Etagère AG/BG L400 mm
075020200	Etagère AM/BM/CM L495 mm
075020400	Compartiment fermant à clé H170 mm
075020500	Compartiment fermant à clé H340 mm
075020600	Tiroir H85 mm
075020700	Tiroir H170 mm
075020800	Tiroir fermant à clé H85 mm
075020900	Tiroir fermant à clé H170 mm
085004100	Eclairage à LED
905003600	S&G Titan combinaison électronique en remplacement de la serrure à clé

Coffres-forts anti-feu et/ou anti-effraction

Eurocoffres

Wertheim BG/BM



La série de coffres Wertheim BG/BM offre une performance anti-effraction impressionnante. Finition élégante, à intégrer parfaitement dans votre logement ainsi que dans votre bureau de travail.

- Protection anti-effraction et protection élémentaire anti-feu
- Pour le rangement d'objets de grande valeur
- Avec une serrure à clé à double panneton (2 clés fournies)
- Étagères réglables en hauteur
- Modèles BM avec préparation pour câble
- Pré-percé pour la fixation au sol et au mur
- Couleur : RAL 7037 gris foncé

Wertheim BM 10



Protection contre l'incendie
DIN 4102

Protection élémentaire anti-feu sans certification



Protection contre l'effraction
EN 1143-1 Classe II

Valeur assurable

argent comptant: € 25.000
objets précieux: € 50.000



Art.	Modèle	Dimensions externes (hxlxp) en mm	Dimensions internes (hxlxp) en mm	Poids en kg	Volume en litres	Nombre d'étagères
071072001	BG 10	395 x 450 x 442	345 x 400 x 310	120	43	1
071072101	BG 15	565 x 450 x 442	515 x 400 x 310	150	64	1
071072601	BG 20	735 x 450 x 442	685 x 400 x 310	180	85	1
071072701	BG 25	905 x 450 x 442	855 x 400 x 310	215	106	2
071072401	BG 30	1075 x 450 x 442	1025 x 400 x 310	245	127	2
071072501	BG 35	1245 x 450 x 442	1195 x 400 x 310	280	148	3
071072801	BG 40	1415 x 450 x 442	1365 x 400 x 310	310	169	3
071073001	BM 10	395 x 545 x 442	345 x 495 x 310	135	53	1
071073101	BM 15	565 x 545 x 442	515 x 495 x 310	170	79	1
071073201	BM 20	735 x 545 x 442	685 x 495 x 310	205	105	1
071073301	BM 25	905 x 545 x 442	855 x 495 x 310	240	131	2
071073401	BM 30	1075 x 545 x 442	1025 x 495 x 310	275	157	2
071073501	BM 35	1245 x 545 x 442	1195 x 495 x 310	310	183	3
071073601	BM 40	1415 x 545 x 442	1365 x 495 x 310	345	209	3

Art.	Accessoires
075020100	Etagère AG/BG L400 mm
075020200	Etagère AM/BM/CM L495 mm
075020400	Compartiment fermant à clé H170 mm
075020500	Compartiment fermant à clé H340 mm
075020600	Tiroir H85 mm
075020700	Tiroir H170 mm
075020800	Tiroir fermant à clé H85 mm
075020900	Tiroir fermant à clé H170 mm
085004100	Eclairage à LED
905003600	S&G Titan combinaison électronique en remplacement de la serrure à clé

Wertheim CM



Wertheim CM 25

La série de coffres Wertheim CM offre une performance anti-effraction impressionnante. Finition élégante, à intégrer parfaitement dans votre logement ainsi que dans votre bureau de travail.

- Protection anti-effraction et protection élémentaire anti-feu
- Pour le rangement d'objets de grande valeur
- Avec une serrure à clé à double panneton (2 clés fournies)
- Étagères réglables en hauteur
- Avec préparation pour câble
- Pré-percé pour la fixation au sol et au mur
- Couleur : RAL 7037 gris foncé



Protection contre l'incendie
DIN 4102

Protection élémentaire anti-feu sans certification



Protection contre l'effraction
EN 1143-1 Classe III

Valeur assurable argent comptant: € 45.000
objets précieux: € 90.000



Art.	Modèle	Dimensions externes (hxlxp) en mm	Dimensions internes (hxlxp) en mm	Poids en kg	Volume en litres	Nombre d'étagères
071074101	CM 15	595 x 575 x 495	515 x 495 x 310	280	79	1
071074201	CM 20	765 x 575 x 495	685 x 495 x 310	335	105	1
071074301	CM 25	935 x 575 x 495	855 x 495 x 310	390	131	2
071074401	CM 30	1105 x 735 x 555	1025 x 655 x 370	565	248	2
071074501	CM 35	1275 x 735 x 555	1195 x 655 x 370	635	290	3
071074601	CM 40	1445 x 735 x 555	1365 x 655 x 370	705	331	3

Art.	Accessoires
075020200	Etagère AM/BM/CM L495 mm
075020400	Compartiment fermant à clé H170 mm
075020500	Compartiment fermant à clé H340 mm
075020600	Tiroir H85 mm
075020700	Tiroir H170 mm
075020800	Tiroir fermant à clé H85 mm
075020900	Tiroir fermant à clé H170 mm
085004100	Eclairage à LED
905003600	S&G Titan combinaison électronique en remplacement de la serrure à clé

Coffres-forts anti-feu et/ou anti-effraction

Eurocoffres

DRS Euro Defender I



La série de coffre DRS Euro Defender I est certifiée anti-effraction et ignifuge. Corps et porte à double paroi. Grâce aux charnières extérieures la porte s'ouvre à 180°. Vous trouverez sans doute le modèle à votre goût dans la grande variété de dimensions.

- Protection anti-effraction et ignifuge (60 minutes)
- Pour le rangement de documents et d'objets de valeur
- Avec une serrure à clé à double panneton (2 clés fournies)
- Etagères réglables en hauteur
- Pré-percé pour la fixation au sol
- Couleur : RAL 9005 noir
- Dans la profondeur extérieure indiquée les 60 mm de la poignée ne sont pas inclus

DRS Euro Defender I/1



Protection contre l'incendie
NT Fire-017 60P

Certification ignifuge 60 minutes pour papier



Protection contre l'effraction
EN 1143-1 Classe I

Valeur assurable

argent comptant: € 10.000
objets précieux: € 20.000









Art.	Modèle	Dimensions externes (hxlxp) en mm	Dimensions internes (hxlxp) en mm	Poids en kg	Volume en litres	Nombre d'étagères
031084001	DRS Euro Defender I/0	455 x 455 x 500	355 x 355 x 310	124	39	1
031084101	DRS Euro Defender I/1	585 x 455 x 500	485 x 355 x 310	148	53	1
031084201	DRS Euro Defender I/2	685 x 520 x 615	585 x 420 x 425	207	105	2
031084301	DRS Euro Defender I/3	800 x 550 x 640	700 x 450 x 450	247	140	2
031084401	DRS Euro Defender I/4	1000 x 610 x 615	900 x 510 x 425	308	195	3
031084501	DRS Euro Defender I/5	1200 x 610 x 615	1100 x 510 x 425	361	238	3
031084601	DRS Euro Defender I/6	1400 x 610 x 615	1300 x 510 x 425	410	281	3
031084701	DRS Euro Defender I/7	1700 x 770 x 660	1600 x 670 x 470	612	503	3

Art.	Accessoires
035040100	Etagère DRS Euro Defender 0/1
035040200	Etagère DRS Euro Defender 2
035040300	Etagère DRS Euro Defender 3
035040400	Etagère DRS Euro Defender 4/5/6
035040500	Etagère DRS Euro Defender 7
035041000	Compartiment fermant à clé H255 mm pour DRS Euro Defender 4/5/6
035041100	Compartiment fermant à clé H270 mm pour DRS Euro Defender 7
141090200	Unité à clés à encastrer pour 150 crochets (sur mesure pour modèle 4)
085004100	Eclairage à LED
905003600	S&G Titan combinaison électronique en remplacement de la serrure à clé

DRS Euro Defender II



La série de coffre DRS Euro Defender II est certifiée anti-effraction et ignifuge. Corps et porte à double paroi. Grâce aux charnières extérieures la porte s'ouvre à 180°. Vous trouverez sans doute le modèle à votre goût dans la grande variété de dimensions.

-  Protection anti-effraction et ignifuge (60 minutes)
-  Pour le rangement de documents et d'objets de valeur
-  Avec une serrure à clé à double panneton (2 clés fournies)
-  Étagères réglables en hauteur
-  Pré-percé pour la fixation au sol
-  Couleur : RAL 9005 noir
-  Dans la profondeur extérieure indiquée les 60 mm de la poignée ne sont pas inclus

DRS Euro Defender II/4



Protection contre l'incendie
NT Fire 017 60P

Certification ignifuge 60 minutes pour papier



Protection contre l'effraction
EN 1143-1 Classe II

Valeur assurable argent comptant: € 25.000
objets précieux: € 50.000



Art.	Modèle	Dimensions externes (hxlxp) en mm	Dimensions internes (hxlxp) en mm	Poids en kg	Volume en litres	Nombre d'étagères
031082001	DRS Euro Defender II/0	485 x 485 x 533	355 x 355 x 310	182	39	1
031082101	DRS Euro Defender II/1	615 x 485 x 533	485 x 355 x 310	200	53	1
031082201	DRS Euro Defender II/2	715 x 550 x 648	585 x 420 x 425	284	105	2
031082301	DRS Euro Defender II/3	830 x 580 x 673	700 x 450 x 450	339	140	2
031082401	DRS Euro Defender II/4	1030 x 640 x 648	900 x 510 x 425	407	195	3
031082501	DRS Euro Defender II/5	1230 x 640 x 648	1100 x 510 x 425	471	238	3
031082601	DRS Euro Defender II/6	1430 x 640 x 648	1300 x 510 x 425	532	281	3
031082701	DRS Euro Defender II/7	1730 x 800 x 693	1600 x 670 x 470	822	503	3

Art.	Accessoires
035040100	Etagère DRS Euro Defender 0/1
035040200	Etagère DRS Euro Defender 2
035040300	Etagère DRS Euro Defender 3
035040400	Etagère DRS Euro Defender 4/5/6
035040500	Etagère DRS Euro Defender 7
035041000	Compartiment fermant à clé H255 mm DRS Euro Defender 4/5/6
035041100	Compartiment fermant à clé H270 mm DRS Euro Defender 7
141090200	Unité à clés à encastrer pour 150 crochets (sur mesure pour modèle 4)
085004100	Eclairage à LED
905003600	S&G Titan combinaison électronique en remplacement de la serrure à clé

Coffres-forts anti-feu et/ou anti-effraction

Eurocoffres

DRS Euro Defender III



La série de coffre DRS Euro Defender III est certifiée anti-effraction et ignifuge. Corps et porte à double paroi. Grâce aux charnières extérieures la porte s'ouvre à 180°. Vous trouverez sans doute le modèle à votre goût dans la grande variété de dimensions.

- Protection anti-effraction et ignifuge (60 minutes)
- Pour le rangement de documents et d'objets de valeur
- Avec une serrure à clé à double panneton (2 clés fournies)
- Etagères réglables en hauteur
- Pré-percé pour la fixation au sol
- Couleur : RAL 9005 noir
- Dans la profondeur extérieure indiquée les 60 mm de la poignée ne sont pas inclus

DRS Euro Defender III/6



Protection contre l'incendie
NT Fire-017 60P

Certification ignifuge 60 minutes pour papier



Protection contre l'effraction
EN 1143-1 Classe III

Valeur assurable argent comptant: € 45.000
objets précieux: € 90.000



Art.	Modèle	Dimensions externes (hxlxp) en mm	Dimensions internes (hxlxp) en mm	Poids en kg	Volume en litres	Nombre d'étagères
031086001	DRS Euro Defender III/0	485 x 485 x 533	355 x 355 x 310	185	39	1
031083101	DRS Euro Defender III/1	615 x 485 x 533	485 x 355 x 310	205	53	1
031083201	DRS Euro Defender III/2	715 x 550 x 648	585 x 420 x 425	289	105	2
031083301	DRS Euro Defender III/3	830 x 580 x 673	700 x 450 x 450	343	140	2
031083401	DRS Euro Defender III/4	1030 x 640 x 648	900 x 510 x 425	412	195	3
031083501	DRS Euro Defender III/5	1230 x 640 x 648	1100 x 510 x 425	475	238	3
031083601	DRS Euro Defender III/6	1430 x 640 x 648	1300 x 510 x 425	538	281	3
031083701	DRS Euro Defender III/7	1730 x 800 x 693	1600 x 670 x 470	844	503	3

Art.	Accessoires
035040100	Etagère DRS Euro Defender 0/1
035040200	Etagère DRS Euro Defender 2
035040300	Etagère DRS Euro Defender 3
035040400	Etagère DRS Euro Defender 4/5/6
035040500	Etagère DRS Euro Defender 7
035041000	Compartiment fermant à clé H255 mm DRS Euro Defender 4/5/6
035041100	Compartiment fermant à clé H270 mm DRS Euro Defender 7
141090200	Unité à clés à encastrer pour 150 crochets (sur mesure pour modèle 4)
085004100	Eclairage à LED
905003600	S&G Titan combinaison électronique en remplacement de la serrure à clé

Coffres-forts anti-feu et/ou anti-effraction

Eurocoffres

DRS Köln



DRS Köln 3

La série DRS Köln est une série de coffres haut de gamme offrant une protection anti-effraction et ignifuge, idéal pour le rangement en toute sécurité de bijoux, d'argent et d'autres objets précieux. Grâce aux charnières extérieures la porte s'ouvre à 180°.

- Protection anti-effraction et protection ignifuge (60 minutes)
- Pour le rangement de documents et d'objets de grande valeur
- Avec une serrure à clé à double panneton (2 clés fournies)
- Étagères réglables en hauteur
- DRS Köln 14 : double porte
- Pré-percé pour la fixation au sol
- Couleur : RAL 7035 gris
- Dans la profondeur extérieure indiquée les 42 mm de la poignée ne sont pas inclus



Protection contre l'incendie
EN 1047-1 S60P

Certification ignifuge 60 minutes pour papier avec
épreuve de chute de 9,15m



Protection contre l'effraction
EN 1143-1 Classe 0

Valeur assurable argent comptant: € 7.000
objets précieux: € 14.000



Art.	Modèle	Dimensions externes (hxlxp) en mm	Dimensions internes (hxlxp) en mm	Poids en kg	Volume en litres	Nombre d'étagères
031000001	DRS Köln 0	379 x 589 x 471	278 x 477 x 339	125	46	1
031000101	DRS Köln 1	482 x 589 x 471	381 x 477 x 339	140	62	1
031000201	DRS Köln 2	615 x 589 x 471	514 x 477 x 339	160	82	2
031000301	DRS Köln 3	801 x 589 x 471	700 x 477 x 339	210	112	2
031000401	DRS Köln 4	1137 x 704 x 471	1036 x 592 x 339	315	203	3
031000501	DRS Köln 5	1322 x 704 x 471	1221 x 592 x 339	340	239	3
031000601	DRS Köln 6	1507 x 704 x 471	1406 x 592 x 339	375	275	3
031000801	DRS Köln 12	1700 x 886 x 545	1599 x 774 x 413	539	512	4
031000901	DRS Köln 13	1884 x 886 x 545	1783 x 774 x 413	586	570	4
031003101	DRS Köln 14	1884 x 1282 x 559	1783 x 1170 x 403	880	840	4

Art.	Accessoires
035000100	Compartiment fermant à clé H200 mm modèle 2/3
035000200	Compartiment fermant à clé H250 mm modèle 4/5/6
035000250	Compartiment fermant à clé H250 mm modèle 12/13/14
035000400	Cadre télescopique pour dossiers suspendus modèle 4 à 14
035030100	Etagère largeur <500 mm
035030200	Etagère largeur >500 mm
035030300	Porte tournant sur la gauche
085004100	Eclairage à LED
905002200	S&G Titan combinaison électronique en remplacement de la serrure à clé

Coffres-forts anti-feu et/ou anti-effraction

Eurocoffres

DRS Wuppertal



DRS Wuppertal 13

La série DRS Wuppertal est une série de coffres haut de gamme offrant une protection anti-effraction et ignifuge, idéal pour le rangement en toute sécurité de bijoux, d'argent et d'autres objets précieux. Grâce aux charnières extérieures la porte s'ouvre à 180°.

- Protection anti-effraction et protection ignifuge (60 minutes)
- Pour le rangement de documents et d'objets de grande valeur
- Avec une serrure à clé à double panneton (2 clés fournies)
- Étagères réglables en hauteur
- DRS Wuppertal 14 : double porte
- Pré-percé pour la fixation au sol
- Couleur : RAL 7035 gris
- Dans la profondeur extérieure indiquée les 42 mm de la poignée ne sont pas inclus



Protection contre l'incendie
EN 1047-1 S60P

Certification ignifuge 60 minutes pour papier avec
épreuve de chute de 9,15m



Protection contre l'effraction
EN 1143-1 Classe I

Valeur assurable

argent comptant: € 10.000
objets précieux: € 20.000



Art.	Modèle	Dimensions externes (hxlxp) en mm	Dimensions internes (hxlxp) en mm	Poids en kg	Volume en litres	Nombre d'étagères
031001001	DRS Wuppertal 0	379 x 589 x 471	278 x 477 x 329	128	46	1
031001101	DRS Wuppertal 1	482 x 589 x 471	381 x 477 x 329	144	62	1
031001201	DRS Wuppertal 2	615 x 589 x 471	514 x 477 x 329	170	82	2
031001301	DRS Wuppertal 3	801 x 589 x 471	700 x 477 x 329	215	112	2
031001401	DRS Wuppertal 4	1137 x 704 x 471	1036 x 592 x 329	330	203	3
031001501	DRS Wuppertal 5	1322 x 704 x 471	1221 x 592 x 329	365	239	3
031001601	DRS Wuppertal 6	1507 x 704 x 471	1406 x 592 x 329	395	275	3
031002201	DRS Wuppertal 12	1700 x 886 x 545	1599 x 774 x 403	547	498	4
031002301	DRS Wuppertal 13	1884 x 886 x 545	1783 x 774 x 403	586	556	4
031002401	DRS Wuppertal 14	1884 x 1282 x 559	1783 x 1170 x 393	886	819	4

Art.	Accessoires
035001100	Compartiment fermant à clé H200 mm modèles 2/3
035001200	Compartiment fermant à clé H250 mm modèles 4/5/6
035001250	Compartiment fermant à clé H250 mm modèles 12/13/14
035001400	Cadre télescopique pour dossiers suspendus pour modèles 4 à 14
035030100	Étagère largeur <500 mm
035030200	Étagère largeur >500 mm
035030300	Porte tournant sur la gauche
085004100	Eclairage à LED
905002200	S&G Titan combinaison électronique en remplacement de la serrure à clé

DRS Berlin



DRS Berlin 4

La série DRS Berlin est une série de coffres haut de gamme offrant une protection anti-effraction et ignifuge, idéal pour le rangement en toute sécurité de bijoux, d'argent et d'autres objets précieux. Grâce aux charnières extérieures la porte s'ouvre à 180°.

- Protection anti-effraction et protection ignifuge (120 minutes)
- Pour le rangement de documents et d'objets de grande valeur
- Avec une serrure à clé à double panneton (2 clés fournies)
- Étagères réglables en hauteur
- Modèles 6 / 7 / 8 : double porte
- Pré-percé pour la fixation au sol
- Couleur : RAL 7035 gris
- Dans la profondeur extérieure indiquée les 42 mm de la poignée ne sont pas inclus



Protection contre l'incendie
EN 1047-1 S120P

Certification ignifuge 120 minutes pour papier avec épreuve de chute de 9,15m



Protection contre l'effraction
EN 1143-1 Classe I

Valeur assurable argent comptant: € 10.000
objets précieux: € 20.000



Art.	Modèle	Dimensions externes (hxlxp) en mm	Dimensions internes (hxlxp) en mm	Poids en kg	Volume en litres	Nombre d'étagères
031010001	DRS Berlin 0	489 x 605 x 560	273 x 448 x 358	178	44	1
031010101	DRS Berlin 1	590 x 605 x 560	374 x 448 x 358	198	60	1
031010201	DRS Berlin 2	1050 x 605 x 560	769 x 448 x 368	335	126	2
031010301	DRS Berlin 3	1400 x 794 x 560	1109 x 637 x 358	497	253	2
031010401	DRS Berlin 4	1600 x 794 x 560	1309 x 637 x 358	593	298	3
031010501	DRS Berlin 5	1800 x 794 x 560	1509 x 637 x 358	728	344	3
031010601	DRS Berlin 6	1800 x 1350 x 560	1504 x 1193 x 358	1025	642	3
031010701	DRS Berlin 7	1800 x 1766 x 560	1505 x 1609 x 358	1310	867	2x3
031010801	DRS Berlin 8	2033 x 1766 x 560	1737 x 1609 x 358	1460	1001	2x4

Art.	Accessoires
035010100	Compartiment fermant à clé H240 mm pour modèles 2 à 5
035010200	Compartiment fermant à clé H415 mm pour modèles 6 à 8
035010300	Etagère télescopique pour modèles 3 à 8
035010600	Cadre télescopique pour dossiers suspendus pour modèles 3 à 8
035030100	Etagère largeur <500 mm
035030200	Etagère largeur >500 mm
035030300	Porte tournant sur la gauche
085004100	Eclairage à LED
905002200	S&G Titan combinaison électronique en remplacement de la serrure à clé

Coffres-forts anti-feu et/ou anti-effraction

Eurocoffres

DRS Praag



DRS Praag 6

La série DRS Praag est une série de coffres haut de gamme offrant une protection anti-effraction et ignifuge, idéal pour le rangement en toute sécurité de bijoux, d'argent et d'autres objets précieux. Grâce aux charnières extérieures la porte s'ouvre à 180°.

- 🔒 Protection anti-effraction et protection ignifuge (120 minutes)
- 🔒 Pour le rangement de documents et d'objets de grande valeur
- 🔒 Avec une serrure à clé à double panneton (2 clés fournies)
- 🔒 Étagères réglables en hauteur
- 🔒 Modèles 6 / 7 / 8 : double porte
- 🔒 Modèles 7 / 8 : avec paroi centrale
- 🔒 Modèle 7 avec 2x3 étagères - modèle 8 avec 2x4 étagères
- 🔒 Pré-percé pour la fixation au sol
- 🔒 Couleur : RAL 7035 gris
- 🔒 Dans la profondeur extérieure indiquée les 42 mm de la poignée ne sont pas inclus



Protection contre l'incendie
EN 1047-1 S120P

Certification ignifuge 120 minutes pour papier avec
épreuve de chute de 9,15m



Protection contre l'effraction
EN 1143-1 Classe II

Valeur assurable

argent comptant: € 25.000
objets précieux: € 50.000



Art.	Modèle	Dimensions externes (hxlxp) en mm	Dimensions internes (hxlxp) en mm	Poids en kg	Volume en litres	Nombre d'étagères
031030001	DRS Praag 0	550 x 632 x 573	317 x 448 x 350	240	50	1
031030101	DRS Praag 1	600 x 632 x 573	367 x 448 x 350	264	58	1
031030201	DRS Praag 2	1068 x 619 x 565	769 x 435 x 352	389	118	2
031030301	DRS Praag 3	1418 x 821 x 573	1110 x 637 x 350	623	247	2
031030401	DRS Praag 4	1618 x 821 x 573	1310 x 637 x 350	700	292	3
031030501	DRS Praag 5	1811 x 821 x 573	1503 x 637 x 350	774	335	3
031030601	DRS Praag 6	1821 x 1377 x 573	1507 x 1193 x 350	1139	613	3
031030701	DRS Praag 7	1821 x 1775 x 573	1507 x 1591 x 350	1452	818	2x3
031030801	DRS Praag 8	2042 x 1775 x 573	1728 x 1591 x 350	1605	937	2x4

Art.	Accessoires
035030700	Compartiment fermant à clé H240 mm modèles 2 à 5
035030800	Compartiment fermant à clé H415 mm modèle 6
035030900	Compartiment fermant à clé H415 mm modèles 7 / 8
035031000	Etagère extensible pour modèles 3 à 8
035031100	Cadre extensible pour modèles 3 à 8
035030100	Etagère largeur <500 mm
035030200	Etagère largeur >500 mm
035030300	Porte tournant sur la gauche
085004100	Eclairage à LED
905002200	S&G Titan combinaison électronique en remplacement de la serrure à clé

Coffres-forts anti-feu et/ou anti-effraction

Coffres-forts privés

DRS Global



DRS Global

Le coffre DRS Global est le nouvel arrivant dans notre gamme de coffres avec une protection certifiée Niveau de Sécurité 2. Approprié tant pour l'usage professionnel que privé, ce coffre avec ses pènes carrés en acier offre une excellente protection contre l'effraction.

- Protection anti-effraction et protection élémentaire anti-feu
- Pour le rangement de documents et d'objets de grande valeur
- Étagères réglables en hauteur à partir de modèle 2
- Série K : avec une serrure à clé à double panneton (2 clés fournies)
- Série E : avec une combinaison électronique programmable
- Pré-percé pour la fixation au sol et au mur
- Couleur : RAL 7024 gris graphite
- Dans la profondeur extérieure indiquée l'épaisseur de la poignée n'est pas incluse (14mm modèles K / 30mm modèles E)



Protection contre l'incendie
Ce produit n'a pas de protection anti-feu



Protection contre l'effraction
EN 14 450 Niveau de Sécurité 2

Valeur assurable argent comptant: € 5.000
objets précieux: € 9.000



Art.	Modèle	Dimensions externes (hxlxp) en mm	Dimensions internes (hxlxp) en mm	Poids en kg	Volume en litres	Nombres d'étagères
634800000	DRS Global OK	210 X 300 X 220	160 X 250 X 140	14	6	0
634800100	DRS Global 1K	260 X 300 X 220	210 X 250 X 140	16	7,5	0
634800200	DRS Global 2K	290 X 400 X 375	240 X 350 X 295	29	26	1
634800300	DRS Global 3K	400 X 420 X 375	350 X 366 X 295	36	38	1
634800400	DRS Global 4K	625 X 435 X 375	575 X 376 X 295	49	64	1
634800500	DRS Global 5K	825 X 500 X 450	775 X 442 X 370	76	127	2
634800012	DRS Global 0E	210 X 300 X 220	160 X 250 X 140	14	6	0
634800112	DRS Global 1E	260 X 300 X 220	210 X 250 X 140	16	7,5	0
634800212	DRS Global 2E	290 x 400 x 375	240 x 350 x 295	29	26	1
634800312	DRS Global 3E	400 X 420 X 375	350 X 366 X 295	36	38	1
634800412	DRS Global 4E	625 X 435 X 375	575 X 376 X 295	49	64	1
634800512	DRS Global 5E	825 X 500 X 450	775 X 442 X 370	76	127	2

Art.	Accessoires
085002550	Étagère DRS Global 2
085002600	Étagère DRS Global 3
085002700	Étagère DRS Global 4
085002800	Étagère DRS Global 5
085004100	Eclairage à LED

Coffres-forts anti-feu et/ou anti-effraction

Coffres-forts privés

Technomax Gold GMD/GMK/GMT



Technomax Gold GMT/GMD/GMK

La série Technomax Gold GMK / GMD / GMT offre une protection contre le vol. Avec leur finition svelte italienne ces coffres s'intègrent parfaitement dans chaque cadre.

- Protection anti-effraction
- Pour le rangement de documents et d'objets de valeur
- GMK : avec une serrure à clé à double panneton (2 clés fournies)
GMD : avec une serrure mécanique à code 3 boutons et une serrure à clé à double panneton (2 clés fournies)
GMT : avec une combinaison électronique programmable et une serrure à clé d'urgence (2 clés fournies). Piles non incluses.
- Pré-percé pour la fixation au sol et au mur
- Couleur : bleu foncé
- Modèles GMD : dans la profondeur extérieure indiquée les 10 mm des 3 boutons ne sont pas inclus



Protection contre l'incendie

Ce produit n'a pas de protection anti-feu



Protection contre l'effraction
EN 14 450 Niveau de Sécurité 2

Valeur assurable

argent comptant: € 5.000

objets précieux: € 9.000



Art.	Modèle	Dimensions externes (hxlxp) en mm	Dimensions internes (hxlxp) en mm	Poids en kg	Volume en litres	Nombre d'étagères
081002001	GMK 3	220 x 350 x 300	200 x 340 x 245	25	18	1
081002101	GMK 4	280 x 400 x 350	260 x 390 x 295	36	31	1
081002201	GMK 5	350 x 470 x 350	330 x 460 x 295	48	47	1
081002301	GMK 6	430 x 490 x 350	410 x 480 x 295	56	60	1
081002401	GMK 7	490 x 430 x 400	470 x 420 x 345	61	70	1
081001575	GMD 3	220 x 350 x 300	200 x 340 x 245	25	18	1
081001675	GMD 4	280 x 400 x 350	260 x 390 x 295	36	31	1
081001775	GMD 5	350 x 470 x 350	330 x 460 x 295	48	47	1
081001875	GMD 6	430 x 490 x 350	410 x 480 x 295	56	60	1
081001975	GMD 7	490 x 430 x 400	470 x 420 x 345	61	70	1
081002781	GMT 3P	220 x 350 x 300	200 x 340 x 245	25	18	1
081002881	GMT 4P	280 x 400 x 350	260 x 390 x 295	36	31	1
081002981	GMT 5P	350 x 470 x 350	330 x 460 x 295	48	47	1
081003081	GMT 6P	430 x 490 x 350	410 x 480 x 295	56	60	1
081003181	GMT 7P	490 x 430 x 400	470 x 420 x 345	61	70	1

Coffres-forts anti-feu et/ou anti-effraction

Coffres-forts privés

DRS Combi-Fire



DRS Combi-Fire série E

Les coffres DRS Combi-Fire offrent une protection supérieure contre le vol et contre l'incendie de vos documents et de vos objets de valeur.

- Protection anti-effraction et ignifuge (60 minutes)
- Pour le rangement de documents et d'objets de valeur
- Modèle K : avec une serrure à clé à double panneton (2 clés fournies)
- Modèle E : avec une combinaison électronique
- Étagères réglables en hauteur
- Mécanisme de verrouillage sur 3 côtés
- La porte s'ouvre à 180°
- Pré-percé pour la fixation au sol
- Couleur : RAL 7035 gris
- Dans la profondeur extérieur indiquée les 42 mm de la poignée ne sont pas inclus



Protection contre l'incendie
EN 15659 LFS60P

Certification ignifuge 60 minutes pour papier



Protection contre l'effraction
EN 14 450 Niveau de Sécurité 2

Valeur assurable argent comptant: € 5.000
objets précieux: € 9.000



Art.	Modèle	Dimensions externes (hxlxp) en mm	Dimensions internes (hxlxp) en mm	Poids en kg	Volume en litres	Nombre d'étagères
081080101	DRS Combi-Fire 1K	380 x 480 x 465	240 x 340 x 300	81	24	0
081080201	DRS Combi-Fire 2K	470 x 480 x 465	330 x 340 x 300	91	34	1
081080301	DRS Combi-Fire 3K	820 x 480 x 465	680 x 340 x 300	131	69	1
081080401	DRS Combi-Fire 4K	1170 x 480 x 465	1030 x 340 x 300	198	105	2
081080181	DRS Combi-Fire 1E	380 x 480 x 465	240 x 340 x 300	81	24	0
081080281	DRS Combi-Fire 2E	470 x 480 x 465	330 x 340 x 300	91	34	1
081080381	DRS Combi-Fire 3E	820 x 480 x 465	680 x 340 x 300	131	69	1
081080481	DRS Combi-Fire 4E	1170 x 480 x 465	1030 x 340 x 300	198	105	2

Art.	Accessoires
085001700	Etagère
085001800	Compartiment fermant à clé H 150 à partir du modèle 2
085004100	Eclairage à LED

Coffres-forts anti-feu et/ou anti-effraction

Coffres-forts privés

Technomax DP

La série Technomax DP protège contre le vol et contre l'incendie. Avec leur finition svelte italienne ces coffres s'intègrent parfaitement dans chaque cadre.



- Protection anti-effraction et protection ignifuge (30 minutes)
- Pour le rangement de documents et d'objets de valeur
- DPK : avec une serrure à clé à double panneton (2 clés fournies)
DPD : avec une serrure mécanique à code 3 boutons et une serrure à clé à double panneton (2 clés fournies)
DPE : avec une combinaison électronique programmable et une serrure à clé d'urgence (2 clés fournies). Piles non incluses.
- Pré-percé pour la fixation au sol et au mur
- Couleur : gris foncé
- Modèles DPD : dans la profondeur extérieure indiquée les 10 mm des 3 boutons ne sont pas inclus

Technomax DPE/DPK/DPD



Protection contre l'incendie
EN 15659 LFS30P

Certification ignifuge 30 minutes pour papier



Protection contre l'effraction
EN 14 450 Niveau de Sécurité 2

Valeur assurable

argent comptant: € 5.000
objets précieux: € 9.000



Art.	Modèle	Dimensions externes (hxlxp) en mm	Dimensions internes (hxlxp) en mm	Poids en kg	Volume en litres	Nombre d'étagères
081030101	DPK 4	280 x 400 x 355	170 x 305 x 245	34	13	0
081030201	DPK 5	350 x 490 x 430	240 x 380 x 310	52	28	1
081030301	DPK 7	490 x 430 x 430	380 x 330 x 310	64	39	1
081030171	DPD 4	280 x 400 x 355	170 x 305 x 245	34	13	0
081030271	DPD 5	350 x 490 x 430	240 x 380 x 310	52	28	1
081030371	DPD 7	490 x 430 x 430	380 x 330 x 310	64	39	1
081030181	DPE 4P	280 x 400 x 355	170 x 305 x 245	34	13	0
081030281	DPE 5P	350 x 490 x 430	240 x 380 x 310	52	28	1
081030381	DPE 7P	490 x 430 x 430	380 x 330 x 310	64	39	1

Protector Domestic



La série de coffres Protector Domestic est appropriée pour le rangement de documents, de biens de valeur, d'objets précieux et de l'argent comptant. Grâce à la protection élémentaire contre l'effraction et à la variété des dimensions, les coffres s'intègrent parfaitement dans chaque cadre.

- 🔒 Protection élémentaire anti-effraction
- 🔒 Modèles K : avec une serrure à clé à double panneton (2 clés fournies)
- 🔒 Modèles E : avec une combinaison électronique programmable et une serrure à clé d'urgence (2 clés fournies)
- 🔒 Pré-percé pour la fixation au sol et au mur
- 🔒 Couleur: noir

Protector Domestic

Art.	Modèle	Dimensions externes (hxlxp) en mm	Dimensions internes (hxlxp) en mm	Poids en kg	Volume en litres	Nombre d'étagères
081073001	Domestic DS 1723 K	170 x 230 x 170	167 x 227 x 133	2,4	5	0
081073101	Domestic DS 2031 K	200 x 310 x 200	197 x 307 x 156	3,8	9	0
081073201	Domestic DS 2535 K	250 x 350 x 250	247 x 347 x 206	5,6	18	1
081073181	Domestic DS 2031 E	200 x 310 x 200	197 x 307 x 156	5,7	10	0
081073281	Domestic DS 2535 E	250 x 350 x 250	247 x 347 x 206	8	18	1
081073381	Domestic DS 3038 E	300 x 380 x 300	297 x 377 x 256	10,4	28	1
081073481	Domestic DS 4040 E	400 x 400 x 350	397 x 397 x 306	15,9	48	1
081073581	Domestic DS 5035 E	500 x 355 x 325	497 x 352 x 281	15,8	52	1
081073681	Domestic DS 6540 E	650 x 400 x 350	647 x 397 x 306	22,8	78	1
091073781	Domestic DS 2044 E pour ordinateur portable	200 x 440 x 375	197 x 437 x 319	9,7	28	0
091073881	Domestic DS 2650 E pour ordinateur portable	260 x 500 x 400	257 x 497 x 354	13	45	0

Coffres-forts anti-feu et/ou anti-effraction

Coffres-forts privés

Sentry



Sentry X055

Les coffres privés Sentry sont idéaux pour ranger en toute sécurité vos objets précieux.

- Modèle X031 : avec une serrure à clé à double panneton (2 clés fournies)
- Modèles X041E / X055 / X075 : avec une combinaison électronique et une serrure à clé d'urgence (2 clés fournies)
- Construction solide en acier
- Revêtement de sol
- Boulons de fixation fournis
- Couleur: noir
- Piles non incluses

Art.	Modèle	Dimensions externes (hxlxp) en mm	Dimensions internes (hxlxp) en mm	Poids en kg	Volume en litres
081008101	Sentry X031	167 x 290 x 264	163 x 286 x 213	4,5	9,9
081008281	Sentry X041E	194 x 290 x 264	190 x 286 x 213	5,3	11,6
081008381	Sentry X055	220 x 350 x 270	216 x 346 x 220	6,4	16,4
081008481	Sentry X075	180 x 430 x 370	176 x 426 x 294	7,8	22

Technomax Minicoffre



Technomax Minicoffre

Le Minicoffre Technomax offre une protection contre le vol. Grâce à sa petite taille et à sa finition svelte, ce coffre est parfait à s'intégrer dans votre intérieur.

- Protection anti-effraction
- Avec une serrure à clé à double panneton (2 clés fournies)
- Épaisseur tôle de porte 10 mm, corps 2 mm
- Pièces pour encastrement mural fournies
- Couleur: bleu foncé

Art.	Modèle	Dimensions externes (hxlxp) en mm	Dimensions internes (hxlxp) en mm	Poids en kg	Volume en litres
081003701	MB/O Minicoffre	130 x 220 x 120	125 x 215 x 90	4	3

Compact



Compact

Un coffre privé qui protège vos biens personnels. Le coffre Compact offre une bonne protection et il s'intègre parfaitement dans chaque intérieur avec sa finition svelte.

- Protection élémentaire anti-effraction
- Extrêmement compact, installation facile
- Avec une serrure à clé à double panneton (2 clés fournies)
- Pré-percé pour la fixation au sol et au mur
- Couleur: gris clair

Art.	Modèle	Dimensions externes (hxlxp) en mm	Dimensions internes (hxlxp) en mm	Poids en kg	Volume en litres
081005401	Compact	150 x 200 x 170	145 x 195 x 125	3	4

Technomax Gold GK/GD/GT coffre à encastrer



Technomax Gold GD/GT/GK à encastrer

Les coffres à encastrer Technomax Gold GK/GD/GT de haute qualité sont spécialement conçus pour l'encastrement mural. Ces coffres sont idéaux pour le rangement d'argent et d'objets de valeur en toute sécurité.

- Protection anti-effraction
- Pour le rangement d'objets de valeur
- GK : avec une serrure à clé à double panneton (2 clés fournies)
GD : avec une serrure mécanique à code 3 boutons et une serrure à clé à double panneton (2 clés fournies)
GT : avec une combinaison électronique et une serrure à clé d'urgence (2 clés fournies). Pils non incluses.
- Pour l'encastrement mural
- Couleur : bleu foncé
- Modèles GD : dans la profondeur extérieure indiquée les 10 mm des 3 boutons ne sont pas inclus



Protection contre l'incendie

Ce produit n'a pas de protection anti-feu



Protection contre l'effraction
EN 14 450 Niveau de Sécurité 2

Valeur assurable

argent comptant: € 5.000
objets précieux: € 9.000



Art.	Modèle	Dimensions externes (hxlxp) en mm	Dimensions internes (hxlxp) en mm	Poids en kg	Volume en litres	Nombre d'étagères
111001101	GK 1	210 x 270 x 150	190 x 250 x 100	10	5	0
111001201	GK 2	210 x 270 x 200	190 x 250 x 150	11	7	0
111001301	GK 3	210 x 340 x 200	190 x 320 x 150	13	9	0
111001501	GK 4L	270 x 390 x 240	250 x 370 x 190	21	18	1
111001601	GK 5L	340 x 460 x 240	320 x 440 x 190	28	27	1
111001701	GK 6L	420 x 480 x 280	400 x 460 x 230	33	42	1
111001801	GK 7L	480 x 420 x 360	460 x 400 x 310	35	57	1
111002075	GD 4L	270 x 390 x 240	250 x 370 x 190	19	18	1
111002175	GD 5L	340 x 460 x 240	320 x 440 x 190	26	27	1
111002275	GD 6L	420 x 480 x 280	400 x 460 x 230	33	42	1
111002375	GD 7L	480 x 420 x 360	460 x 400 x 310	35	57	1
111003081	GT 3P	210 x 340 x 200	185 x 315 x 150	13	8	0
111003281	GT 4LP	270 x 390 x 240	250 x 370 x 190	21	18	1
111003381	GT 5LP	340 x 460 x 240	320 x 440 x 190	28	27	1
111003481	GT 6LP	420 x 480 x 280	400 x 460 x 230	33	42	1
111003581	GT 7LP	480 x 420 x 360	460 x 400 x 310	35	57	1

Coffres-forts anti-feu et/ou anti-effraction

Coffres-forts à encastrer

DRS VC coffre à encastrer



Les coffres à encastrer DRS VC sont testés et certifiés selon le standard européen EN 1143-1 Euro classe I. Avec leur tôle frontale d'une épaisseur de 10 mm ces coffres robustes offrent une protection optimale.

- Protection anti-effraction
- Pour le rangement d'objet de valeur et de documents
- Avec une serrure à clé à double panneton (2 clés fournies)
- Pour l'encastrement mural
- Couleur : RAL 7035 gris
- Modèles VCO : profondeur pour classeur

DRS VCO 6



Protection contre l'incendie
DIN 4102

Protection élémentaire anti-feu sans certification



Protection contre l'effraction
EN 1143-1 Classe I

Valeur assurable

argent comptant: € 10.000
objets précieux: € 20.000



Art.	Modèle	Dimensions externes (hxlxp) en mm	Dimensions internes (hxlxp) en mm	Poids en kg	Volume en litres	Nombre d'étagères
111301101	DRS VC 2	370 x 490 x 210	270 x 395 x 120	35	13	1
111301201	DRS VC 3	470 x 490 x 210	370 x 395 x 120	49	18	1
111301301	DRS VC 4	370 x 490 x 300	270 x 395 x 210	37	22	1
111301401	DRS VC 5	470 x 490 x 300	370 x 395 x 210	52	30	1
111301501	DRS VC 6	620 x 490 x 300	520 x 395 x 210	66	43	2
111301601	DRS VC 8	820 x 490 x 300	720 x 395 x 210	86	60	2
111300101	DRS VCO 4	370 x 490 x 390	270 x 395 x 300	39	32	1
111300201	DRS VCO 5	470 x 490 x 390	370 x 395 x 300	55	44	1
111300301	DRS VCO 6	620 x 490 x 390	520 x 395 x 300	75	62	2
111300401	DRS VCO 8	820 x 490 x 390	720 x 395 x 300	89	85	2
111300501	DRS VCO 10	1020 x 600 x 390	920 x 505 x 300	140	139	2
111300601	DRS VCO 12	1220 x 600 x 390	1120 x 505 x 300	170	170	3

Art.	Accessoires
115000100	Compartiment fermant à clé H130 mm à partir du modèle 6
115000200	Compartiment fermant à clé H200 mm à partir du modèle 10
071007100	Etagère largeur <500 mm
071007200	Etagère largeur >500 mm
085004100	Eclairage à LED
905002200	S&G Titan combinaison électronique en remplacement de la serrure à clé

BT coffre à encastrer dans le sol



BT1

Les coffres BT spécialement conçus à encastrer dans le sol offrent une protection contre le vol. Accès facile à vos objets de valeur via la porte à pompe hydraulique.

- Protection anti-effraction
- A encastrer dans le sol
- Avec une serrure à clé à double panneton (2 clés fournies)
- Modèles 2 / 4 : avec ouverture de dépôt, 10 cassettes de dépôt fournies
- Dimensions ouverture du dépôt : longueur 110 mm / Ø 63 mm
- Couleur: RAL 7035 gris



Protection contre l'incendie

Ce produit n'a pas de protection anti-feu



Protection contre l'effraction
EN 14 450 Niveau de Sécurité 2

Art.	Modèle	Dimensions externes (hxlxp) en mm	Dimensions internes (hxlxp) en mm	Poids en kg	Volume en litres
151001101	BT 1	540 x 440 x 330	350 x 424 x 314	49	47
151001201	BT 2	540 x 490 x 330	350 x 484 x 314	51	53
151001301	BT 3	540 x 540 x 430	350 x 524 x 414	55	76
151001401	BT 4	540 x 600 x 430	350 x 584 x 414	58	85

Art.	Accessoires
155001100	Cassette de dépôt pour BT

Technomax GF/4K coffre à encastrer dans le sol



Technomax GF/4K

Le coffre à encastrer dans le sol Technomax GF/4K offrent une protection contre le vol. Le coffre est réglable en hauteur et grâce au couvercle à vérin pneumatique vous avez toujours facilement accès à vos objets de valeur.

- Protection anti-effraction
- A encastrer dans le sol
- Avec une serrure à clé à double panneton (2 clés fournies)
- Réglable en hauteur : de 210 à 320 mm
- Couleur: bleu foncé



Protection contre l'incendie

Ce produit n'a pas de protection anti-feu



Protection contre l'effraction
EN 14 450 Niveau de Sécurité 2

Valeur assurable argent comptant: € 5.000
objets précieux: € 9.000



Art.	Modèle	Dimensions externes (hxlxp) en mm	Dimensions internes (hxlxp) en mm	Volume en litres	Poids en kg
151003101	GF/4K	320 x 440 x 320	270 x 390 x 225	20	26

Coffres-forts anti-feu et/ou anti-effraction

Coffres-forts pour armes

STW coffre-en-prise



Dans le STW coffre-en-prise vous rangez vos objets de valeur de façon complètement invisible. Le coffre-en-prise est un coffre secret à encastrer dans le mur se présentant comme une prise murale. Vos objets de valeur parfaitement cachés se trouvent en toute sécurité

- Protection élémentaire anti-effraction
- Pour le rangement d'objets de valeur
- Avec une serrure à clé à double panneton (2 clés fournies)
- Avec 3 compartiments pour ranger des objets de valeur
- En état fermé le coffre-en-prise se présente comme une prise murale
- Pas possible d'utiliser comme prise murale
- Couleur : RAL 7035 gris

STW

Art.	Modèle	Dimensions externes (hxlxp) en mm	Dimensions internes (hxlxp) en mm	Poids en kg
111000602	STW coffre-en-prise	130 x 360 x 130	126 x 330 x 105	4

Protector Domestic coffre pour armes de poing



Rangez vos armes en toute sécurité dans le coffre pour armes de poing Protector Domestic. Sa solénoïde unique bloqué empêche l'ouverture manipulée. Dans le compartiment intérieur fermant à clé vous rangez vos armes et vos munitions en toute sécurité.

- Protection anti-effraction
- Avec une combinaison électronique et une serrure à clé d'urgence (2 clés fournies)
- Compartiment fermant à clé H140 mm
- Pré-percé pour la fixation au sol et au mur
- Couleur : noir

Protector Domestic pour armes de poing

Art.	Modèle	Dimensions externes (hxbxd) in mm	Dimensions internes (hxbxd) in mm	Poids en kg	Volume en litres	Nombre d'étagères
081102081	Domestic pour armes de poing	400 x 400 x 350	257 x 397 x 304	23	48	1

PWKA coffre pour armes de poing



PWKA

Rangez vos armes en toute sécurité dans le coffre pour armes de poing PWKA. Grâce au compartiment intérieur fermant à clé vous rangez aussi vos munitions en toute sécurité.

- 🔒 Protection anti-effraction
- 🔒 Pour le rangement d'armes de poing et de munitions
- 🔒 Avec une serrure à clé à double panneton (2 clés fournies)
- 🔒 Avec compartiment intérieur fermant à clé à cylindre, H145 x L390 x P200 mm
- 🔒 Pré-percé pour la fixation au sol et au mur
- 🔒 Couleur: gris clair



Protection contre l'incendie
DIN 4102

Protection élémentaire anti-feu sans certification



Protection contre l'effraction

Ce produit n'a pas de certification anti-effraction

Art.	Modèle	Dimensions externes (hxlxp) en mm	Dimensions internes (hxlxp) en mm	Poids en kg	Volume en litres
081100001	PWKA	350 x 450 x 380	290 x 390 x 290	37	24

Protector Gunsafe coffre à fusils



Série Gunsafe

Le coffre à fusils Protector Gunsafe pour le rangement raisonnable de fusils en toute sécurité. Protégeant contre le vol, le coffre est équipé d'un compartiment intérieur avec une serrure à clé à cylindre pour les munitions.

- 🔒 Protection anti-effraction
- 🔒 Avec une serrure à clé à double panneton (2 clés fournies)
- 🔒 Avec un compartiment intérieur avec une serrure à clé à cylindre (2 clés fournies)
- 🔒 Dimensions compartiment intérieur :
Gunsafe 5 : H240 x L245 x P165 mm
Gunsafe 10 : H225 x L245 x P238 mm
- 🔒 Hauteur interne compartiment exclus : 1255 mm
- 🔒 Pré-percé pour la fixation au sol et au mur
- 🔒 Couleur: noir

Art.	Modèle	Dimensions externes (hxlxp) en mm	Poids en kg	Nombre de fusils
191010101	Gunsafe 5	1500 x 250 x 250	36	5
191010201	Gunsafe 10	1500 x 520 x 360	50	10

Coffres-forts anti-feu et/ou anti-effraction

Coffres-forts pour armes

Gunsafe Vario coffre à fusils



DRS Gunsafe Vario

Le Gunsafe Vario pour le rangement raisonnable de fusils en toute sécurité offrant une protection contre le vol. Le compartiment intérieur pour ranger les munitions est équipé d'une serrure à clé à cylindre.

- Protection certifiée anti-effraction
- Pour le rangement de fusils et de munitions
- Avec une serrure à clé à double panneton (2 clés fournies)
- Compartiment intérieur amovible H200 mm, fermant avec une serrure à clé à cylindre (2 clés fournies)
- Avec 3 étagères réglables en hauteur
- Pré-percé pour la fixation au sol et au mur
- Couleur: RAL 7035 gris



Protection contre l'incendie

Ce produit n'a pas de protection anti-feu



Protection contre l'effraction
EN 14 450 Niveau de Sécurité 1

Art.	Modèle	Dimensions externes (hxlxp) en mm	Poids en kg	Volume en litres	Nombre de fusils
191021501	DRS Gunsafe Vario	1550 x 500 x 360	100	169	4

Siegen coffre à fusils



Siegen 3

Le coffre à fusils Siegen pour le rangement raisonnable de fusils en toute sécurité. Le coffre protégeant contre le vol est équipé d'un compartiment intérieur avec une serrure à clé à cylindre pour les munitions.

- Protection certifiée anti-effraction
- Avec une serrure à clé à double panneton (2 clés fournies)
- Avec compartiment intérieur H 200 mm, fermant avec une serrure à clé à cylindre (2 clés fournies)
- Pré-percé pour la fixation au sol et au mur
- Couleur: RAL 7035 gris



Protection contre l'incendie

Ce produit n'a pas de protection anti-feu



Protection contre l'effraction
EN 14 450 Niveau de Sécurité 1

Art.	Modèle	Dimensions externes (hxlxp) en mm	Poids en kg	Nombre de fusils
191020001	Siegen 3	1450 x 230 x 320	55	3
191020201	Siegen 5	1450 x 250 x 320	59	5
191020401	Siegen 7	1450 x 320 x 320	67	7

Metalk armoires pour armes et armoires vitrines

Coffres-forts pour armes

Les armoires pour armes et les armoires vitrines Metalk sont uniques tout simplement. Ce sont des coffres à certification anti-effraction, équipés d'une porte vitrée de construction spéciale pour présenter bien visiblement vos armes et vos objets précieux en toute sécurité en même temps.

Grâce aux divers finitions et classes les coffres s'intègrent parfaitement dans chaque cadre, dans les logements ainsi que dans les lieux de travail comme le commerce de détail, les centres d'exposition, les musées et les espaces publics. La sécurité est assurée par le haut niveau de protection anti-effraction.

La gamme

La gamme Metalk comprend un nombre de séries de produits de différentes classes de protection :

EN 1143-1 classes 0 et I, EN 14450 classes S1 et S2, et aussi des produits non-certifiés. Les coffres certifiés sont tous certifiés ECB-S.

En Belgique les chasseurs et les tireurs sportifs doivent impérativement respecter la loi sur le rangement visible d'armes à feu.

La plupart des séries est livrable en 3 versions :

- A. En armoire vitrine à tablettes en verre
- B. En armoire pour armes
- E. Une combinaison de A et B

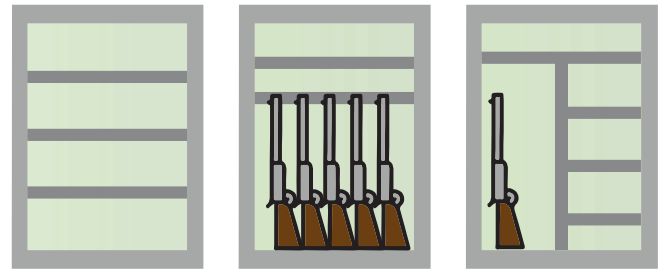

A

B

E

La vitre testée anti-effraction est conforme aux normes européennes EN356 (norme anti-effraction) et EN1063 (norme pare-balles)

En standard toutes les séries sont équipées d'une serrure à clé à double panneton. En option le montage d'une combinaison électronique avec une clé d'urgence est aussi possible (Witkopp Primor 3010 + clé d'urgence).

Les coffres sont livrables avec un compartiment intérieur (en option), voir pages suivantes pour plus de produits de la gamme Metalk. Vous trouverez aussi les informations sur notre site internet ou n'hésitez pas à contacter notre service commercial.



Gabbiano

Regina

Les couleurs
Les coffres Metalk sont livrables en plusieurs couleurs et finitions. A part de noir et de blanc, vous avez le choix entre différents motifs de bois et même la couleur camouflage. Autre possibilité est un coffre de finition complètement en bois.

Le revêtement des parois intérieures est disponible en 4 couleurs. L'éclairage à LED à l'intérieur est aussi livrable en option.



Cicogna

Metalk armoires pour armes et armoires vitrines

Coffres-forts pour armes

Cicogna - EN 1143-1 Classe 0 Finition standard : noir ou blanc

Modèle	Dimensions externes (hxlxp) en mm	Dimensions internes (hxlxp) en mm	Poids en kg	Volume en litres	Modèle	Fusils	Etagères
Cicogna 1 B	1800x840x450	1661x730x364	270	441	B	13	-
Cicogna 2 B	1800x1060x450	1661x950x364	315	574	B	17	-
Cicogna 1 A	1800x840x450	1661x730x364	270	441	A	-	4
Cicogna 2 A	1800x1060x450	1661x950x364	315	574	A	-	4
Cicogna 1 E	1800x840x450	1661x730x364	270	441	E	7	4
Cicogna 2 E	1800x1060x450	1661x950x364	315	574	E	11	4

Options Cicogna:

Compartiment fermant à clé H250 mm

Eclairage à LED

Combinaison électronique + clé d'urgence

Version spéciale : motif de bois ou de camouflage

Regina - EN 14450 Niveau de sécurité 2 Finition standard : noir ou blanc

Modèle	Dimensions externes (hxlxp) en mm	Dimensions internes (hxlxp) en mm	Poids en kg	Volume en litres	Modèle	Fusils	Etagères
Regina B	1960x840x450	1860x730x372	263	505	B	13	-
Regina A	1960x840x450	1860x730x372	263	505	A	-	4
Regina E	1960x840x450	1860x730x372	263	505	E	7	4

Options Regina:

Compartiment fermant à clé H250 mm

Eclairage à LED

Combinaison électronique + clé d'urgence

Version spéciale : motif de bois ou de camouflage

Gabbiano - EN 14450 Niveau de sécurité 1 Finition standard : noir ou blanc

Modèle	Dimensions externes (hxlxp) en mm	Dimensions internes (hxlxp) en mm	Poids en kg	Volume en litres	Modèle	Fusils	Etagères
Gabbiano B	1500x525x350	1480x475x260	125	272	B	8	-

Options Gabbiano:

Compartiment fermant à clé H250 mm

Eclairage à LED

Version spéciale : motif de bois ou de camouflage

Pour découvrir la gamme complète Metalk nous vous invitons à consulter notre site internet www.deraat.eu.
Pour des coffres sur mesure et toute autre demande de prix notre service commercial est entièrement à votre disposition.

Porte blindée DRS Prisma



Porte blindée Prisma

Les portes blindées DRS Prisma I-III-V-VI protègent l'accès d'une chambre forte. Une porte blindée doit être solide, sûre et quasiment impénétrable. Avec une porte blindée DRS Prisma vous êtes assurés que votre chambre forte est solidement fermée.

- Porte blindée pour chambre forte
- Protection anti-effraction
- Modèle I/3 : double porte
- Avec une serrure à clé à double panneton (2 clés fournies)
- Couleur : RAL 7035 gris
- Les classes III et V sont résistantes au feu selon la norme LFS30P



Protection contre l'incendie

Classes III et V certification anti-feu selon la EN 15659 LFS30P (30 minutes).
Autres modèles : pas de caractéristiques anti-feu



Protection contre l'effraction
EN 1143-1 Classe I, III, V, VI
Valeur assurable voir page 3



Art.	Modèle	Dimensions externes (hxlxp) en mm	Dimensions internes (hxlxp) en mm	Poids en kg
605547000	Porte blindée DRS Prisma I/0	1700 X 900 X 240	1650 X 826	140
605547100	Porte blindée DRS Prisma I/1	1800 X 900 X 240	1750 X 826	146
605547200	Porte blindée DRS Prisma I/2	2000 X 1000 X 240	1950 X 926	172
605547300	Porte blindée DRS Prisma I/3	2000 X 1200 X 240	1950 X 1146	220
605540000	Porte blindée DRS Prisma III/0	1700 x 900 x300	1610 x 774	607
605540100	Porte blindée DRS Prisma III/1	1800 x 900 x300	1710 x 774	638
605540200	Porte blindée DRS Prisma III/2	2000 x 1000 x 300	1950 x 874	751
605546000	Porte blindée DRS Prisma V/0	1700 x 900 x 300	1592 x 738	710
605546100	Porte blindée DRS Prisma V/1	1800 x 900 x 300	1692 x 738	746
605546200	Porte blindée DRS Prisma V/2	2000 x 1000 x 300	1892 x 838	878
605548000	Porte blindée DRS Prisma VI/0	1823 x 992 x 300	1700 x 800	815
605548100	Porte blindée DRS Prisma VI/1	2123 x 1092 x 300	2000 x 900	1000
605548200	Porte blindée DRS Prisma VI/2	2123 x 1192 x 300	2000 x 1000	1070

Art.	Accessoires
905002200	S&G Titan combinaison électronique en remplacement de la serrure à clé sur DRS Prisma I-III-V Combinaison électronique sur DRS Prisma VI : sur demande

Coffres-forts anti-feu et/ou anti-effraction

Portes blindées

Porte blindée AVN/AT



Une porte blindée protège l'accès d'une chambre forte. Avec une porte blindée AVN/AT certifiée vous êtes assurés que votre chambre forte est solidement fermée.

- Protection anti-effraction et protection anti-feu
- Porte blindée pour chambre forte
- Avec une serrure à clé à double panneton (2 clés fournies)
- Livrable en plusieurs tailles
- Couleur : RAL 7035 gris
- Dans la profondeur extérieure indiquée les 65 mm de la poignée ne sont pas inclus

AVN



Protection contre l'incendie
DIN 4102

Protection élémentaire anti-feu sans certification



Protection contre l'effraction
EN 1143-1 Classe 0 t/m III
Valeur assurable voir p.3



Art.	Modèle	Dimensions externes (hxlxp) en mm	Dimensions internes (hxlxp) en mm	Poids en kg	Classe
181000401	AVN 18	1790 x 860 x 240	1695 x 860	260	Classe 0
181000501	AVN 20	1990 x 960 x 240	1895 x 860	290	Classe 0
181000601	AVN 22	2190 x 960 x 240	2095 x 860	310	Classe 0
181000701	AT 1-18	1790 x 860 x 240	1660 x 690	210	Classe I
181000801	AT 1-20	1990 x 960 x 240	1860 x 790	230	Classe I
181000901	AT 1-22	2190 x 960 x 240	2060 x 790	240	Classe I
181001001	AT 2-18	1790 x 860 x 240	1660 x 690	440	Classe II
181001101	AT 2-20	1990 x 960 x 240	1860 x 790	540	Classe II
181001201	AT 2-22	2190 x 960 x 240	2060 x 790	595	Classe II
181001301	AT 3-18	1790 x 860 x 240	1860 x 690	706	Classe III
181001401	AT 3-20	1990 x 960 x 240	1860 x 790	790	Classe III
181001451	AT 3-22	2190 x 960 x 240	2060 x 790	880	Classe III

Art.	Accessoires
905002200	S&G Titan combinaison électronique en remplacement de la serrure à clé

Porte blindée Wertheim



Wertheim

Les portes blindées protègent l'accès d'une chambre forte. Une porte blindée doit être solide, sûre et quasiment impénétrable. Avec une porte blindée Wertheim vous êtes assurés que votre chambre forte est solidement fermée.

- Protection anti-effraction
- Pour protéger une chambre forte
- AWT 085 / BWT 085 / CWT 085 : avec 1 serrure à clé à double panneton (2 clés fournies)
- DWT 085 / EWT 085 / GWT 150 : avec 1 serrure à clé à double panneton et 1 combinaison mécanique à disques
- FWT 085 / HWT 150 / IWT 150 / JWT 220 CD : avec 1 serrure à clé à double panneton et 1 combinaison mécanique à disques
- KWT 300 CD / LWT 300 CD / MWT 450 : avec 2 serrures à clé à double panneton et 1 combinaison mécanique à disques
- Verrouillage sur 3 côtés par pènes massifs carrés
- Porte et chambranles : double paroi
- Mécanisme de verrouillage d'urgence intégré
- Plaque de verre en combinaison avec un verrouillage de secours
- Porte s'ouvrant à 180°
- Couleur: RAL 7035 gris
- Charnières extérieures et garniture saillante de 60 mm



Protection contre l'incendie
DIN 4102

Protection élémentaire anti-feu sans certification



Protection contre l'effraction
EN 1143-1 Classe I t/m XIII

Valeur assurable voir p.3



Art.	Modèle	Dimensions externes (hxlxp) en mm	Poids en kg	Classe
181001461	AWT 085	1960 x 910 x 160	788	Classe I
181001471	BWT 085	1960 x 910 x 160	792	Classe II
181001481	CWT 085	1960 x 910 x 160	823	Classe III
181001491	DWT 085	1960 x 910 x 160	826	Classe IV
181001501	EWT 085	1960 x 910 x 160	880	Classe V
181001601	FWT 085	1960 x 910 x 160	900	Classe VI
181001651	GWT 150	1960 x 910 x 225	1300	Classe VII
181001701	HWT 150	1960 x 910 x 225	1400	Classe VIII
181001801	IWT 150	1960 x 910 x 225	1410	Classe IX
181001901	JWT 220 CD	1960 x 910 x 285	2000	Classe X
181002001	KWT 300 CD	1960 x 910 x 365	2715	Classe XI
181002101	LWT 300 CD	1960 x 910 x 365	2805	Classe XII
181002201	MWT 450	1960 x 910 x 365	3000	Classe XIII
Art.	Accessoires			
181010001	Grille de jour			
185000100	Verrouillage anti-panique			

La chambre forte

Les chambres fortes modulaires De Raat ont été conçues pour offrir une protection spécifique à l'intérieur de bâtiments existants. Les chambres fortes sont testées et certifiées selon les normes de résistance, définies dans le standard européen EN 1143-1. En plus les chambres fortes offrent la possibilité de démontage et remontage à d'autres lieux.

Grâce au concept modulaire il est possible de convertir chaque local en chambre forte ou en pièce sécurisée. Pas de limitations sur les dimensions. L'assemblage d'une chambre forte se fait par le boulonnage, ce qui offre beaucoup d'avantages : le montage et le démontage sont très simples, donc déplacer même déménager la chambre forte quand on en a besoin se fait aussi facilement.

Applications

- Stockage d'objets de valeur dans le commerce de détail (des bijoux, des appareils électroniques etc.)
- Produits pharmaceutiques
- Dépôt d'armes
- Local de comptage d'argent
- Chambre anti-panique à intégrer dans le logement ou dans le bureau de travail
- Stockage temporaire aux événements et aux expositions

Caractéristiques standard classe I :

- Epaisseur des parois : 43 mm (panneaux sandwich double paroi)
- Largeur des parois : 400-500 mm
- Couleur : gris RAL 7035
- Certifiée selon la norme EN1143-1 classe I (ECB.S)

*Aussi disponible en classe III et IV





Armoires à archives

Dans les armoires à archives De Raat vos documents d'entreprise ne sont pas seulement rangés mais aussi protégés comme par exemple votre administration, vos archives et votre registre du personnel. Selon l'importance des documents à ranger, vous avez le choix entre plusieurs niveaux de protection anti-feu, variant d'une protection élémentaire à une protection ignifuge à part entière de 2 heures à une température de plus de 1000 °C.

3. Armoires à archives

Armoires à archives anti-feu

Armoire à archives De Raat.....	48
Armoire à archives Lloyd Basic.....	49
Armoire à documents Combi-Paper.....	50
Armoire à documents SA 580.....	51
Armoire à tiroirs Fireking 21.....	52
Armoire à tiroirs Fireking International.....	52
Armoire à tiroirs Fireking Professional.....	53
Armoire à tiroirs FireKing Lateral.....	53
Armoire à tiroirs Sun.....	54

Coffres ignifuges

Sentry coffre ignifuge.....	55
Sun Electronic.....	55
Sun Electronic Plus.....	56
Sentry coffrets à documents.....	57

Armoires à archives

Armoires à archives anti-feu

Armoire à archives De Raat



Dera 1100

Excellent choix pour une protection élémentaire contre l'effraction et l'incendie de vastes quantités de documents. Grâce à la large gamme d'accessoires, les armoires à archives De Raat sont extrêmement flexibles en usage. Avec leur esthétique intemporelle et une finition lisse les armoires à archives De Raat attirent l'œil.

- Protection élémentaire contre l'effraction et l'incendie
- Pour le rangement de documents
- Avec une serrure à clé à double panneton (2 clés fournies)
- Étagères réglables en hauteur
- En option à partir du modèle 900 : compartiment fermant à clé H360 mm
- Couleur : RAL 7035 gris
- Dans la profondeur extérieure indiquée les 80 mm de la poignée ne sont pas inclus



Protection contre l'incendie
DIN 4102
Protection élémentaire anti-feu sans certification



Protection contre l'effraction
Ce produit n'a pas de certification
anti-effraction

Art.	Modèle	Dimensions externes (hxlxp) en mm	Dimensions internes (hxlxp) en mm	Poids en kg	Volume en litres	Nombre d'étagères
021000101	Dera 800	740 x 540 x 550	620 x 490 x 450	52	137	1
021001101	Dera 900	1200 x 670 x 550	1050 x 620 x 450	100	293	2
021002101	Dera 1000	1570 x 670 x 550	1420 x 620 x 450	120	396	3
021003101	Dera 1040	1950 x 670 x 550	1800 x 620 x 450	145	502	4
021004101	Dera 1100	1950 x 950 x 550	1800 x 900 x 450	175	729	4
021005101	Dera 1200	1350 x 950 x 550	1200 x 900 x 450	130	486	2
021006101	Dera 1400	1950 x 1260 x 550	1800 x 1210 x 450	205	980	4

Art.	Accessoires
025000100	Système de blocage
025002100	Système latéral pour dossiers suspendus pour Dera 900-1040
025002200	Système latéral pour dossiers suspendus pour Dera 1100
025002300	Système latéral pour dossiers suspendus pour Dera 1400
025007200	Porte tournant sur la gauche pour Dera 800-1040
025000102	Compartiment fermant à clé H360 mm pour Dera 900 à 1040
025000202	Compartiment fermant à clé H420 mm pour Dera 1100 et 1200
025000302	Compartiment fermant à clé H420 mm pour Dera 1400
025001100	Étagère Dera 800
025001300	Étagère Dera 900-1040
025001500	Étagère Dera 1100-1200
025001700	Étagère Dera 1400
025003100	Cadre télescopique pour dossiers suspendus pour Dera 1100-1200
025003200	Cadre télescopique pour dossiers suspendus pour Dera 1400
025003300	Barre transversale pour cadre télescopique pour dossiers suspendus
025007100	Couleur spéciale métallisée
025007400	Couleur spéciale échantillon
905001300	Crown combinaison électronique en remplacement de la serrure à clé
905002200	S&G Titan combinaison électronique en remplacement de la serrure à clé

Armoire à archives Lloyd Basic



Armoire à archives Lloyd Basic 903

Une armoire à archives protège vos documents contre l'effraction et l'incendie. Les armoires à archives Lloyd offrent une solution pour le rangement de vos documents importants.

- Protection élémentaire contre l'effraction et l'incendie
- Pour le rangement de documents
- Étagères réglables en hauteur
- Avec une serrure à clé à double panneton (2 clés fournies)
- Couleur : RAL 7035 gris
- Dans la profondeur extérieure indiquée les 60 mm de la poignée ne sont pas inclus
- Modèles 902/903 : double porte



Protection contre l'incendie
DIN 4102
Protection élémentaire anti-feu sans certification



Protection contre l'effraction
Ce produit n'a pas de certification
anti-effraction

Art.	Modèle	Dimensions externes (hxlxp) en mm	Dimensions internes (hxlxp) en mm	Poids en kg	Volume en litres	Nombre d'étagères
603690000	Lloyd Basic 900	1200 X 670 X 500	1058 X 601 X 400	90	254	2
603690100	Lloyd Basic 901	1950 X 670 X 500	1808 X 601 X 400	135	434	4
603690200	Lloyd Basic 902	1950 x 950 x 500	1808 x 881 x 400	170	637	4
603690300	Lloyd Basic 903	1950 X 1200 X 500	1808 X 1131 X 400	199	817	4

Art.	Accessoires
603702500	Cadre télescopique pour dossiers suspendus pour Lloyd Basic 902
603702600	Cadre télescopique pour dossiers suspendus pour Lloyd Basic 903
603704500	Etagère Lloyd Basic 900/901
603704600	Etagère Lloyd Basic 902
603704700	Etagère Lloyd Basic 903
603702300	Compartiment fermant à clé H350mm pour Lloyd Basic 902
603702400	Compartiment fermant à clé H350mm pour Lloyd Basic 903
905001300	Crown combinaison électronique en remplacement de la serrure à clé
905002200	S&G Titan combinaison électronique en remplacement de la serrure à clé

Armoires à archives

Armoires à archives anti-feu

Armoire à documents Combi-Paper



Combi-Paper S2-490

L'armoire à documents Combi-Paper est une armoire extrêmement solide offrant une protection contre l'effraction et contre l'incendie. Dans cette armoire vous rangez vos documents importants en toute sécurité.

- Protection anti-effraction et protection ignifuge (30 minutes)
- Modèle S1 : certifié EN 14 450 Niveau de Sécurité 1
- Modèle S2 : certifié EN 14 450 Niveau de Sécurité 2
- Avec une serrure à clé à double panneton (2 clés fournies)
- Étagères réglables en hauteur
- Profondeur pour classeur
- Pré-percée pour la fixation au sol
- Couleur : RAL 7035 gris
- Dans la profondeur extérieure indiquée les 60 mm de la poignée ne sont pas inclus



Protection contre l'incendie
EN 15659 LFS30P
Certification ignifuge 30 minutes pour papier



Protection contre l'effraction
EN 14 450 Niveau de Sécurité
1/2

Art.	Modèle	Dimensions externes (hxlxp) en mm	Dimensions internes (hxlxp) en mm	Poids en kg	Volume en litres	Nombre d'étagères
021201901	S1-490	1870 x 950 x 510	1729 x 815 x 348	220	490	4
021212501	S2-200	1175 x 705 x 527	1029 x 565 x 348	178	202	2
021212701	S2-340	1875 x 705 x 527	1729 x 565 x 348	268	340	4
021212901	S2-490	1875 x 955 x 527	1729 x 815 x 348	338	490	4
021213001	S2-700	1875 x 1305 x 527	1729 x 1165 x 348	416	700	4

Art.	Accessoires
035030200	Etagère >500 mm
025030800	Compartiment fermant à clé H350 mm pour modèles 200/340
025030900	Compartiment fermant à clé H350 mm pour modèles 490/700
025031000	Cadre télescopique pour dossiers suspendus pour modèle 200
025031050	Cadre télescopique pour dossiers suspendus pour modèle 340
025031100	Cadre télescopique pour dossiers suspendus pour modèle 490
025031150	Cadre télescopique pour dossiers suspendus pour modèle 700
905002200	S&G Titan combinaison électronique en remplacement de la serrure à clé

Armoire à documents SA 580



SA 580

L'armoire à documents SA 580 protège vos documents importants contre l'incendie. Testée selon la norme NT Fire-017 60P cette armoire offre une protection excellente de vos documents importants.

- 🔒 Protection anti-effraction et protection ignifuge (60 minutes)
- 🔒 Avec une serrure à clé à double panneton (2 clés fournies)
- 🔒 4 étagères latérales réglables en hauteur
- 🔒 Étagères à rail pour dossiers suspendus
- 🔒 Couleur : RAL 9002 gris blanc



Protection contre l'incendie
NT Fire-017 60P
Certification ignifuge 60 minutes pour papier



Protection contre l'effraction
Ce produit n'a pas de certification
anti-effraction

Art.	Modèle	Dimensions externes (hxlxp) en mm	Dimensions internes (hxlxp) en mm	Poids en kg	Volume en litres	Nombre d'étagères
021050501	SA 580	1900 x 1050 x 505	1780 x 900 x 360	370	580	4
Art.	Accessoires					
025024100	Étagère SA 580					
025024200	Étagère télescopique SA 580					
025024300	Cadre télescopique pour dossiers suspendus SA 580					
025024400	Compartiment fermant à clé H350 mm					
905001300	Crown combinaison électronique en remplacement de la serrure à clé					
905002200	S&G Titan combinaison électronique en remplacement de la serrure à clé					

Armoires à archives

Armoires à archives anti-feu

Armoire à tiroirs FireKing 21



FireKing FK 4-21 SP

Dans une armoire à tiroirs FireKing vous rangez vos documents importants en toute sécurité. Dans cette série d'armoires à tiroirs un matériau isolant est intégré. Vos documents sont protégés pendant 60 minutes dans une incendie d'environ 927°C : la température reste en dessous du seuil critique de 175°C pour papier. Toutes les armoires sont équipées d'une serrure de sécurité avec un système de verrouillage central.

- Protection ignifuge durant 60 minutes pour papier
- Conçue pour le rangement de documents en dossiers suspendus
- Avec une serrure de sécurité à clé à cylindre Medeco (2 clés fournies)
- Avec un cadre pour dossiers suspendus réglable (pour A4 et in-folio)
- Possibilité d'ouvrir les tiroirs individuellement hors du verrouillage central
- Couleur : gris clair



Protection contre l'incendie
NT Fire-017 60P
Certification ignifuge 60 minutes pour papier



Protection contre l'effraction
Ce produit n'a pas de certification
anti-effraction

Art.	Modèle	Dimensions externes (hxlxp) en mm	Dimensions internes (hxlxp) en mm	Poids en kg	Volume en litres	Nombre de tiroirs
041000105	FK 2-21 SP	710 x 530 x 800	264 x 385 x 670	136	136	2
041000205	FK 3-21 SP	1025 x 530 x 800	264 x 385 x 670	189	204	3
041000305	FK 4-21 SP	1340 x 530 x 800	264 x 385 x 670	237	272	4

Armoire à tiroirs FireKing International



FireKing International 4-2157 UF

Dans une armoire à tiroirs FireKing vous rangez vos documents importants en toute sécurité. Dans cette série d'armoires à tiroirs un matériau isolant est intégré. Vos documents sont protégés pendant 60 minutes dans une incendie d'environ 1000°C : la température reste en dessous du seuil critique de 175°C pour papier. Toutes les armoires sont équipées d'une serrure de sécurité avec un système de verrouillage central.

- Protection ignifuge durant 60 minutes pour papier
- Conçue pour le rangement de documents en dossiers suspendus
- Avec une serrure de sécurité à clé à cylindre Medeco (2 clés fournies)
- Cadre pour dossiers suspendus réglable (pour A4 et in-folio)
- Tiroirs plus hauts
- Possibilité d'ouvrir les tiroirs individuellement hors du verrouillage central
- Couleur : gris clair



Protection contre l'incendie
UL72 class 350 - 1 hour
Certification ignifuge 60 minutes pour papier avec
épreuve de chute de 9m



Protection contre l'effraction
Ce produit n'a pas de certification
anti-effraction

Art.	Modèle	Dimensions externes (hxlxp) en mm	Dimensions internes (hxlxp) en mm	Poids en kg	Volume en litres	Nombre de tiroirs
041000705	3-2144 UF	1103 x 539 x 802	299 x 387 x 660	295	229	3
041000805	4-2157 UF	1448 x 539 x 802	299 x 387 x 660	381	305	4

Armoire à tiroirs FireKing Professional



FireKing Professional 4-2157-2H

Dans une armoire à tiroirs FireKing vous rangez vos documents importants en toute sécurité. Dans cette série d'armoires à tiroirs un matériau isolant est intégré. Vos documents sont protégés pendant 120 minutes dans une incendie d'environ 1000°C : la température restée en dessous du seuil critique de 175°C pour papier. Toutes les armoires sont équipées d'une serrure de sécurité avec un système de verrouillage central.

- 🔒 Protection ignifuge durant 120 minutes pour papier
- 🔒 Conçue pour le rangement de documents en dossiers suspendus
- 🔒 Avec une serrure de sécurité à clé à cylindre Medeco (2 clés fournies)
- 🔒 Cadre pour dossiers suspendus réglable (pour A4 et in-folio)
- 🔒 Tiroirs plus hauts
- 🔒 Possibilité d'ouvrir les tiroirs individuellement hors du verrouillage central
- 🔒 Couleur : gris clair



Protection contre l'incendie
UL72 class 350 - 2 hour

Certification ignifuge 120 minutes pour papier avec épreuve de chute de 9m



Protection contre l'effraction

Ce produit n'a pas de certification anti-effraction

Art.	Modèle	Dimensions externes (hxlxp) en mm	Dimensions internes (hxlxp) en mm	Poids en kg	Volume en litres	Nombre de tiroirs
041010105	3-2144-2H	1117 x 539 x 813	299 x 387 x 660	394	229	3
041010205	4-2157-2H	1448 x 539 x 813	299 x 387 x 660	442	305	4

Armoire à tiroirs FireKing Lateral



FireKing Lateral MLT 4

Dans une armoire à tiroirs FireKing vous rangez vos documents importants en toute sécurité. Dans cette série d'armoires à tiroirs un matériau isolant est intégré. Vos documents sont protégés pendant 60 minutes dans une incendie d'environ 1000°C : la température reste en dessous du seuil critique de 175°C pour papier. Toutes les armoires sont équipées d'une serrure de sécurité avec un système de verrouillage central.

- 🔒 Protection ignifuge durant 60 minutes pour papier
- 🔒 Conçue pour le rangement de documents en dossiers suspendus
- 🔒 Avec une serrure de sécurité à clé à cylindre Medeco (2 clés fournies)
- 🔒 Cadre pour dossiers suspendus réglable (pour A4 et in-folio)
- 🔒 Tiroirs plus hauts
- 🔒 Possibilité d'ouvrir les tiroirs individuellement hors du verrouillage central
- 🔒 Couleur : gris clair



Protection contre l'incendie
UL72 class 350 - 1 hour

Certification ignifuge 60 minutes pour papier avec épreuve de chute de 9m



Protection contre l'effraction

Ce produit n'a pas de certification anti-effraction

Art.	Modèle	Dimensions externes (hxlxp) en mm	Dimensions internes (hxlxp) en mm	Poids en kg	Volume en litres	Nombre de tiroirs
041010305	MLT 2	759 x 952 x 562	295 x 810 x 387	264	185	2
041010405	MLT 3	1103 x 952 x 562	295 x 810 x 387	394	277	3
041010505	MLT 4	1448 x 952 x 562	295 x 810 x 387	442	370	4

Armoire à archives

Armoire à archives anti-feu

Armoire à tiroirs Sun



Sun SF 680-4DK

Les armoires à tiroirs Sun supérieurement isolées offrent une protection ignifuge pendant 90 minutes pour papier. Vos documents importants sont toujours bien protégés dans un incendie.

- ☑ Protection ignifuge durant 90 minutes pour papier
- ☑ Pour le rangement de classeurs et de documents en dossiers suspendus
- ☑ Avec une serrure à clé à cylindre (2 clés fournies)
- ☑ Avec un cadre pour dossiers suspendus réglable (pour A4 et in-folio)
- ☑ Couleur: gris clair



Protection contre l'incendie
NT Fire-017 90P
Certification ignifuge 90 minutes pour papier



Protection contre l'effraction
Ce produit n'a pas de certification
anti-effraction

Art.	Modèle	Dimensions externes (hxlxp) en mm	Dimensions internes (hxlxp) en mm	Poids en kg	Volume en litres	Nombre de tiroirs
041020102	SF 680-2DK	852 x 528 x 678	300 x 408 x 542	155	147	2
041020002	SF 680-3DK	1206 x 524 x 680	300 x 408 x 542	215	199	3
041020202	SF 680-4DK	1510 x 528 x 678	300 x 408 x 542	275	298	4

Sentry coffre ignifuge



Sentry SFW082GTC

Tout le monde possède des documents et des supports numériques dont il est d'une extrême importance de les ranger en toute sécurité comme des disques durs externes, des clés USB, l'acte de vente d'une maison, des papiers d'identité etc. Les coffres Sentry offrent la meilleure protection contre l'effraction, contre l'incendie et ils sont même aussi étanches à l'eau.

- Certification UL (60 minutes pour papier)
- Certification ETL (résistance au feu durant 60 minutes, étanche à l'eau pendant 24h dans un niveau d'eau de 12 cm et épreuve de chute 4,5m coffre reste fermé)
- Pour le rangement de supports numériques (disques durs externes, clés USB, CD, DVD)
- SFW123FTC : combinaison électronique
- SFW082GTC / SFW205GPC : combinaison électronique avec clé bloqueur
- Eclairage à LED, étagère et 5 crochets à clé
- Préparé pour une fixation au sol



Protection contre l'incendie
UL72 class 350 - 1 hour
Certification ignifuge 60 minutes pour papier et supports numériques.
Avec épreuve de chute de 4,5m.



Protection contre l'effraction
Ce produit n'a pas de certification anti-effraction

Art.	Modèle	Dimensions externes (hxlxp) en mm	Dimensions internes (hxlxp) en mm	Poids en kg	Volume en litres	Nombre d'étagères
061030181	Sentry SFW082GTC	348 x 415 x 491	244 x 319 x 292	36	23	1
061030281	Sentry SFW123FTC	453 x 415 x 491	349 x 319 x 302	39	35	1
061030381	Sentry SFW205GPC	603 x 472 x 491	498 x 376 x 302	57	58	1

Sun Electronic



Sun Electronic ES 020

Pour l'usage privé ou professionnel. Le coffre Sun Electronic offre une excellente protection contre l'incendie de vos documents et de vos objets de valeur. Avec son esthétique élégante le coffre Sun Electronic s'intègre dans chaque cadre.

- Protection élémentaire contre l'effraction et protection ignifuge (60 minutes)
- Pour le rangement de documents
- Avec une combinaison électronique
- Modèle EM 015 : avec 1 tiroir en plastic
- Pré-percé pour la fixation au sol
- Couleur: RAL 9002 gris blanc
- Dans la profondeur extérieure indiquée les 35 mm de la serrure ne sont pas inclus



Protection contre l'incendie
NT Fire-017 60P
Certification ignifuge 60 minutes pour papier



Protection contre l'effraction
Ce produit n'a pas de certification anti-effraction

Art.	Modèle	Dimensions externes (hxlxp) en mm	Dimensions internes (hxlxp) en mm	Poids en kg	Volume en litres	Nombre d'étagères
061002281	EM 015	296 x 390 x 320	215 x 310 x 215	27	14	1
061002381	ES 020	344 x 480 x 388	220 x 355 x 260	41	20	1
061002481	ES 031D	520 x 410 x 445	415 x 305 x 320	60	41	1

Armoire à archives

Coffres ignifuges

Sun Electronic Plus



Sun Electronic Plus ES 065

Pour l'usage privé ou professionnel. Le coffre Sun Electronic Plus offre une excellente protection contre l'incendie de vos documents et de vos objets de valeur. Avec son esthétique élégante le coffre Sun Electronic Plus s'intègre dans chaque cadre.

- Protection anti-effraction et protection ignifuge (120 minutes)
- Pour le rangement de documents
- Avec une combinaison électronique et une serrure à clé à cylindre (2 clés fournies)
- Modèle ES 700 : ignifuge 60 minutes pour papier / double porte / 2 tiroirs inclus
- Autres modèles : avec un tiroir fermant à clé
- Pré-percé pour la fixation au sol
- Couleur: RAL 9002 gris blanc
- Dans la profondeur extérieure indiquée les 40 mm de la serrure sont pas inclus



Protection contre l'incendie
NT Fire-017 120P

Certification ignifuge 120 minutes pour papier



Protection contre l'effraction

Ce produit n'a pas de certification
anti-effraction

Art.	Modèle	Dimensions externes (hxlxp) en mm	Dimensions internes (hxlxp) en mm	Poids en kg	Volume en litres	Nombre d'étagères
061002181	ES 045	629 x 479 x 467	475 x 326 x 304	110	47	1
061002682	ES 065	669 x 549 x 507	519 x 398 x 346	120	71	1
061002782	ES 080	791 x 580 x 507	638 x 416 x 346	185	92	1
061002582	ES 100	992 x 585 x 507	833 x 426 x 346	200	123	2
061002882	ES 150	1171 x 642 x 630	1012 x 483 x 463	285	226	2
061003182	ES 200	1282 x 737 x 630	1123 x 578 x 463	320	300	2
061002982	ES 400	1612 x 832 x 630	1438 x 673 x 463	410	448	3
061003082	ES 700	1769 x 1206 x 654	1536 x 1047 x 487	670	762	3
061003100	ES 750	1870 x 1227 x 642	1697 x 1047 x 430	700	764	3

Sentry coffret à documents ignifuge



Sentry FHW 40100

Les coffrets à documents Sentry sont bien appropriés à protéger des documents importants contre l'incendie.

- Protection ignifuge durant 30 minutes pour papier
- Pour le rangement de documents et des supports optiques
- Avec une serrure à clé à cylindre (2 clés fournies)
- Modèles CHW20101 et FHW40100 : étanches à l'eau
- Modèle 1200 : pour format papier A5
- Modèles CHW20101 et FHW40100 : pour format papier A4
- Couleur: gris foncé



Protection contre l'incendie
UL72 class 125 - 30 minutes

Certification ignifuge 30 minutes pour papier



Protection contre l'effraction

Ce produit n'a pas de certification anti-effraction

Art.	Modèle	Dimensions externes (hxlxp) en mm	Dimensions internes (hxlxp) en mm	Poids en kg	Volume en litres
061031102	Sentry 1200	156 x 362 x 284	89 x 305 x 191	6	5
061031202	Sentry CHW20101	168 x 391 x 363	112 x 325 x 216	9,1	8
061031302	Sentry FHW40100	359 x 421 x 351	295 x 305 x 206	20	19

Sentry coffret à documents ignifuge



Sentry CFW20201

Les coffrets à documents Sentry sont bien appropriés à protéger des documents importants contre l'incendie.

- Protection ignifuge durant 60 minutes pour papier
- Pour le rangement de documents et des supports optiques
- Avec une serrure tubulaire (2 clés fournies)
- Pour format papier A4
- Étanche à l'eau
- Couleur: gris foncé



Protection contre l'incendie
UL72 class 125 - 1 hour

Certification ignifuge 60 minutes pour papier et supports numériques



Protection contre l'effraction

Ce produit n'a pas de certification anti-effraction

Art.	Modèle	Dimensions externes (hxlxp) en mm	Dimensions internes (hxlxp) en mm	Poids en kg	Volume en litres
061031602	Sentry CFW20201	168 x 391 x 363	112 x 325 x 216	12,3	8



Coffres-forts pour supports numériques

Le monde est devenu extrêmement digitalisé, la majorité des opérations est devenue dépendante de l'information numérique. Pour la bonne continuité de l'organisation d'une entreprise, il est crucial que les copies de sauvegarde journalières soient rangées dans un coffre-fort spécialement conçu pour protéger des supports numériques et/ou qu'elles soient sauvées sur des disques ignifuges étanches à l'eau. Aussi, pour éviter que d'autres supports d'information tombent en mauvaises mains, De Raat Security Products offre une large gamme en ce qui concerne le rangement spécifique d'appareils de ce type comme des ordinateurs (portables), des tablettes, des téléphones portables etc.

4. Coffres-forts pour supports numériques

Coffres-forts pour supports numériques

DRS Data Protect Plus.....	60
DRS Data Protect.....	61

Coffres-forts pour ordinateur (portable)

Sentry PL048E coffre pour ordinateur portable.....	62
Lloyd armoire pour ordinateurs portables.....	62
Domestic coffre.....	63
MLP coffre pour unité centrale.....	63
SZNL casier pour ordinateurs portables.....	64
WNL chariot pour ordinateurs portables.....	65
WNT chariot pour tablettes.....	65

Coffres-forts pour supports numériques

Coffres pour supports numériques

DRS Data Protect Plus



Le coffre DRS Data Protect offre une superbe protection pour vos supports numériques importants. Vous rangez vos supports optiques et magnétiques en toute sécurité.

- Protection anti-effraction et ignifuge (120 minutes)
- Pour le rangement de tout support magnétique et optique (cassettes, CD, DVD, disques durs etc.)
- Avec une serrure à clé à double panneton (2 clés fournies)
- Étagères réglables en hauteur
- Pré-percé pour la fixation au sol
- Couleur : RAL 7035 gris
- Dans la profondeur extérieure indiquée les 42 mm de la poignée ne sont pas inclus

DRS Data Protect Plus 3 + accessoires optionnels



Protection contre l'incendie
EN 1047-1 S120DIS

Certification ignifuge 120 minutes pour supports numériques, avec épreuve de chute de 9,15 m



Protection contre l'effraction
EN 1143-1 Classe I

Art.	Modèle	Dimensions externes (hxlxp) en mm	Dimensions internes (hxlxp) en mm	Poids en kg	Volume en litres	Nombre d'étagères
604676000	DRS Data Protect Plus 0	1143 x 714 x 662	887 x 493 x 388	433	170	2
604676100	DRS Data Protect Plus 1	1143 x 800 x 730	887 x 579 x 456	501	234	2
604676200	DRS Data Protect Plus 2	1300 x 800 x 730	1044 x 579 x 456	560	276	3
604676300	DRS Data Protect Plus 3	1456 x 886 x 798	1200 x 665 x 524	707	418	4
Art.	Accessoires					
035030100	Étagère largeur <500 mm					
035030200	Étagère largeur >500 mm					
604673300	Tiroir télescopique					
035030300	Porte tournant sur la gauche					
905002200	S&G Titan combinaison électronique en remplacement de la serrure à clé					

Coffres-forts pour supports numériques

Coffres pour supports numériques

DRS Data Protect



DRS Data Protect 0

Le coffre DRS Data Protect offre une protection excellente pour vos supports numériques importants. Vous rangez vos supports optiques et magnétiques en toute sécurité.

- 🔒 Protection anti-effraction et ignifuge (60 minutes)
- 🔒 Pour le rangement de tout support magnétique et optique (cassettes, CD, DVD, disques durs etc.)
- 🔒 Avec une serrure à clé à double panneton (2 clés fournies)
- 🔒 Étagères réglables en hauteur
- 🔒 Pré-percé pour la fixation au sol
- 🔒 Couleur : RAL 7035 gris
- 🔒 Dans la profondeur extérieure indiquée les 42 mm de la poignée ne sont pas inclus



Protection contre l'incendie
EN 1047-1 S60DIS

Certification ignifuge 60 minutes pour supports numériques, avec épreuve de chute de 9,15 m



Protection contre l'effraction
EN 14 450 Security level 2

Art.	Modèle	Dimensions externes (hxlxp) en mm	Dimensions internes (hxlxp) en mm	Poids en kg	Volume en litres	Nombre d'étagères
604655000	DRS Data Protect 0	635 x 563 x 630	400 x 368 x 397	197	58	1
604655100	DRS Data Protect 1	635 x 563 x 755	400 x 368 x 522	222	74	1

Art.	Accessoires
035030100	Etagère largeur <500 mm
035030200	Etagère largeur >500 mm
604673300	Tiroir télescopique
035030300	Porte tournant sur la gauche
905002200	S&G Titan combinaison électronique en remplacement de la serrure à clé

Coffres-forts pour supports numériques

Coffres pour ordinateur (portable)

Sentry PL048E coffret pour ordinateur portable



Le coffret Sentry PL048E sécurise parfaitement vos pièces personnelles en déplacement. Pratique à emporter en voiture, en camion, dans le campeur, en bateau etc. Spécialement conçu pour protéger un ordinateur portable, une tablette, un téléphone portable et d'autres objets de valeur susceptibles au vol.

- Avec une combinaison électronique programmable et clé de secours (2 clés fournies)
- Câble d'acier fourni comme protection complémentaire
- Construction solide en acier
- S'intègre parfaitement dans le coffre d'une voiture ou caché sous le lit
- Poignée pratique
- Piles non incluses

Sentry coffret pour ordinateur portable PL048E

Art.	Modèle	Dimensions externes (hxlxp) en mm	Dimensions internes (hxlxp) en mm	Poids en kg	Volume en litres
061009700	Sentry PL048E	141 x 445 x 345	91 x 417 x 287	6	11

Lloyd armoire pour ordinateurs portables



Avec l'armoire pour ordinateurs portables Lloyd vous protégez vos ordinateurs portables contre l'effraction. Pour le rangement d'ordinateurs portables de 15" max. Dans cette armoire vous rangez et vous rechargez des ordinateurs portables en toute sécurité.

- Protection élémentaire anti-effraction
- Pour le rangement de plusieurs ordinateurs portables de 15" max. (mesuré diagonalement)
- Avec une serrure à clé à double panneton (2 clés fournies)
- Avec un nombre correspondant de prises de courant dans l'armoire pour recharger les ordinateurs portables
- Equipée de ventilateurs et d'ouverture d'aération
- Couleur : RAL 7016 anthracite
- Dans la profondeur extérieure indiquée les 60 mm de la poignée ne sont pas inclus

Lloyd LL 22

Art.	Modèle	Dimensions externes (hxlxp) en mm	Dimensions internes (hxlxp) en mm	Poids en kg	Volume en litres	Nombre d'ordinateurs
021010721	LL 14	1200 x 930 x 520	1035 x 830 x 370	130	318	16
021010821	LL 18	1570 x 930 x 520	1405 x 830 x 370	190	431	24
021010921	LL 22	1950 x 930 x 520	1785 x 830 x 370	230	548	32
021011021	LL 24	1950 x 1200 x 520	1785 x 1100 x 370	300	726	48

Coffres-forts pour supports numériques

Coffres pour ordinateur (portable)

Domestic coffre pour ordinateur portable



Le coffre Domestic pour ordinateur portable protège votre ordinateur portable contre l'effraction. Grâce à sa taille spacieuse le coffre accueille toute dimension d'ordinateur portable.

- Protection élémentaire anti-effraction
- Avec une combinaison électronique et une serrure à clé d'urgence (2 clés fournies)
- Pré-percé pour la fixation au sol et au mur

Domestic DS 2044 E

Art.	Modèle	Dimensions externes (hxlxp) en mm	Dimensions internes (hxlxp) en mm	Poids en kg	Volume en litres
091073781	Domestic DS 2044 E	200 x 440 x 375	197 x 437 x 319	10	28
091073881	Domestic DS 2650 E	260 x 500 x 400	257 x 497 x 354	13	45

MLP coffre pour unité centrale



Le coffre MLP 70 pour le rangement de votre unité centrale en toute sécurité. Vous utilisez votre ordinateur pendant qu'il se trouve dans le MLP grâce aux ouvertures de ventilation.

- Pour le rangement d'une unité centrale ou d'un serveur
- Avec une serrure à clé à double panneton (2 clés fournies)
- Avec des ouvertures pour câbles et des ouvertures de ventilation
- Pré-percé pour la fixation au sol
- Couleur : RAL 7035 gris
- Autres dimensions : sur demande

MLP 70

Art.	Modèle	Dimensions externes (hxlxp) en mm	Dimensions internes (hxlxp) en mm	Poids en kg	Volume en litres
091000401	MLP 70	695 x 335 x 620	630 x 325 x 550	76	113

SZNL casier pour ordinateurs portables



SZNL

Dans le casier pour ordinateurs portables SZNL vous rangez plusieurs ordinateurs portables en toute sécurité. Solution parfaite pour les écoles et les lieux de travail. Dans ce casier vous rangez et vous rechargez simultanément des ordinateurs portables.

- 10 compartiments séparés
- Chaque compartiment avec une serrure à clé à cylindre (2 clés fournies)
- Autres serrures en option (combinaison mécanique ou électronique, préparation pour cadenas, RFID etc.)
- Modèle SZNL 4110 : sans prises de contact.
Modèle SZNL 4110 S : avec prise de contact dans chaque compartiment
- Pour des ordinateurs portables de 17"
- Avec des ouvertures de ventilation dans le devant (en haut et en bas) et dans le dos
- Possibilité de raccorder plusieurs casiers horizontalement
- Couleur : corps RAL 9005 (noir) / portes RAL 7035 (gris)

Art.	Modèle	Dimensions externes (hxlxp) en mm	Poids en kg
SZNL0101010101	SZNL 4110	1800 x 400 x 500	70
SZNL0101010104	SZNL 4110 S	1800 x 400 x 500	70

WNL chariot pour ordinateurs portables



WNL 210 S

Dans le chariot pour ordinateurs portables WNL vous rangez plusieurs ordinateurs portables en toute sécurité. Solution parfaite pour les écoles et les lieux de travail. Dans ce chariot vous rangez et vous rechargez en même temps des ordinateurs portables.

- Prise de contact dans chaque compartiment
- Avec une serrure à clé à cylindre (2 clés fournies)
- Avec des ouvertures de ventilation dans les parois latérales
- Avec des roulettes pour une grande mobilité
- Couleur : corps RAL 7035 (gris) / portes RAL 9005 (noir)

Art.	Modèle	Dimensions externes (hxlxp) en mm	Poids en kg	Nombre d'ordinateurs
WNL0514060204	WNL 110 S	1250 x 530 x 500	69	10
WNL0614050404	WNL 210 S	1250 x 920 x 500	78	20

WNT chariot pour tablettes



WNT 33 S

Dans le chariot pour tablettes WNT 33 S vous rangez plusieurs tablettes en toute sécurité. Solution parfaite pour les écoles et les lieux de travail. Dans ce chariot vous rangez et vous rechargez en même temps des tablettes.

- Pour le rangement de 32 tablettes et 1 ordinateur portable au maximum
- Avec une serrure à clé à cylindre (2 clés fournies)
- Avec des connexions USB
- 1 étagère incluse
- Avec des ouvertures de ventilation dans les parois latérales
- Avec des roulettes pour une grande mobilité
- Couleur : corps RAL 7035 (gris) / portes RAL 7035 (gris)

Art.	Modèle	Dimensions externes (hxlxp) en mm	Poids en kg
WNL0917050604	WNT 33 S	1050 x 730 x 440	60



Coffres de caisse et de dépôt

La sécurité du personnel est prioritaire pour la majorité des entrepreneurs heureusement. Les coffres de caisse et de dépôt de De Raat Security Products contribuent à cette sécurité : c'est un instrument de prévention qui a déjà bien démontré à travers les années son efficacité contre les attaques. Dans un coffre de caisse ou de dépôt les liquidités sont rangées de manière rapide en toute sécurité.

5. Coffres de caisse et de dépôt

Coffres de caisse et de dépôt

DRS Prisma Deposit I-II-III.....	68
PT/ET Deposit.....	69
PTE/ETE Deposit.....	69
De Raat MP.....	70
Trony Gold coffre de magasin.....	70
Domestic Deposit.....	71
Cashbox Basic.....	72
For 30 coffre de caisse.....	72

Coffrets à monnaie

Lloyd coffrets à monnaie.....	73
Sentry coffrets à monnaie.....	73

Coffres de caisse et de dépôt

Coffres de caisse et de dépôt

DRS Prisma Deposit I – II – III



DRS Prisma Deposit I-1

Le coffre de dépôt DRS Prisma Deposit I-II-III est conçu pour déposer de l'argent collecté dans des sacs de sécurité en plastique, dans des enveloppes et dans des cassettes. Le tiroir de dépôt spacieux vous facilite de déposer de grands formats.

- Protection anti-effraction
- Avec une serrure à clé à double panneton sur porte et tiroir (2 clés fournies la serrure)
- Tiroir de dépôt de taille large, dimensions : H70 x L320 x P220 mm
- Pré-percé pour la fixation au sol et au mur
- Couleur : RAL 7035 gris
- Option : livrable avec le tiroir sur la gauche, sur la droite ou sur le dos



Protection contre l'incendie

Ce produit n'a pas de protection anti-feu



Protection contre l'effraction
EN 1143-2 Classe I – II – III
Valeur assurable voir page 3



Art.	Modèle	Dimensions externes (hxlxp) en mm	Dimensions internes (hxlxp) en mm	Poids en kg	Volume en litres
101151101	DRS Prisma Deposit I-1	930 x 570 x 510	265 x 480 x 390	165	50
101151201	DRS Prisma Deposit I-2	1280 x 570 x 510	615 x 480 x 390	205	115
101152101	DRS Prisma Deposit II-1	950 x 590 x 550	265 x 480 x 390	284	50
101152201	DRS Prisma Deposit II-2	1300 x 590 x 550	615 x 480 x 390	356	115
603680000	DRS Prisma Deposit III-1	950 x 590 x 550	265 x 480 x 390	500	50
603680100	DRS Prisma Deposit III-2	1300 x 590 x 550	615 x 480 x 390	634	115

Art.	Accessoires
035030300	Porte tournant sur la gauche
905002200	S&G Titan combinaison électronique en remplacement de la serrure à clé

PT/ET Deposit



ET D2 Deposit

Les coffres de dépôt PT D / ET D vous offrent une solution simple pour déposer l'argent de votre entreprise en toute sécurité.

- 🔒 Protection élémentaire anti-effraction
- 🔒 Pour déposer de l'argent
- 🔒 PT D : avec une serrure à clé à double panneton (2 clés fournies)
ET D : avec une combinaison électronique programmable à temporisation
- 🔒 Tiroir de dépôt : avec une serrure à clé à double panneton (2 clés fournies)
Dimensions internes du tiroir : H100 x L215 x P165 mm
- 🔒 Pré-percé pour la fixation au sol et au mur
- 🔒 Couleur : RAL 7035 gris
- 🔒 Dans la profondeur extérieure indiquée les 30 mm de la serrure ne sont pas inclus

Art.	Modèle	Dimensions externes (hxlxp) en mm	Dimensions internes (hxlxp) en mm	Poids en kg	Volume en litres	Nombre d'étagères
101010001	PT D2	610 x 450 x 450	350 x 375 x 365	58	48	1
101010101	PT D3	760 x 450 x 450	500 x 375 x 365	78	68	1
101020240	ET D2	610 x 450 x 450	350 x 375 x 365	58	48	1
101020340	ET D3	760 x 450 x 450	500 x 375 x 365	78	68	1

PTE/ETE Deposit coffres de dépôt



ETE

Les coffres PTE et ETE de dépôt ont été conçus spécialement pour le commerce de détail et le secteur Horeca. Dans ces coffres anti-effraction vous déposez facilement de l'argent liquide en toute sécurité via la fente de dépôt.

- 🔒 Protection anti-effraction
- 🔒 Spécialement conçu pour le commerce de détail et le secteur Horeca
- 🔒 PTE Deposit : avec une serrure à clé à double panneton (2 clés fournies)
- 🔒 ETE Deposit : avec une combinaison électronique programmable avec temporisation
- 🔒 Fente de dépôt, dimensions : H10 x L170 mm avec système anti-pêche
- 🔒 Pré-percé pour la fixation au sol et au mur
- 🔒 Couleur : RAL 7035 gris
- 🔒 ETE Deposit : dans la profondeur extérieure indiquée les 30 mm de la serrure ne sont pas inclus

Art.	Modèle	Dimensions externes (hxlxp) en mm	Dimensions internes (hxlxp) en mm	Poids en kg
101070101	PTE	250 x 350 x 220	244 x 344 x 170	15
101070181	ETE	250 x 350 x 220	244 x 344 x 170	15

Coffres de caisse et de dépôt

Coffres de caisse et de dépôt

De Raat MP coffre de dépôt



MPE 2

Les coffres de dépôt De Raat MP disposent d'un volet de dépôt sur le haut du coffre. Une bonne solution pour protéger et déposer des documents et de l'argent en toute sécurité.

- Protection élémentaire anti-effraction
- Coffre à simple paroi avec volet de dépôt
- Pour déposer les recettes journalières
- MP : avec une serrure à clé à double panneton (2 clés fournies)
MPE : avec une combinaison électronique programmable avec temporisation
- Avec une serrure à clé à cylindre sur le volet de dépôt
- Dimensions volet de dépôt MP(E) 1 : H66 x L167 x P190 mm
Dimensions volet de dépôt MP(E) 2 : H66 x L377 x P190 mm
- Pré-percé pour la fixation au sol
- Couleur : RAL 7035 gris
- Dans la profondeur extérieure indiquée les 25 mm de la serrure ne sont pas inclus

Art.	Modèle	Dimensions externes (hxlxp) en mm	Dimensions internes (hxlxp) en mm	Poids en kg	Volume en litres
101000201	MP 1	600 x 250 x 250	380 x 244 x 212	24	20
101000302	MP 2	600 x 460 x 460	380 x 454 x 422	45	73
102000229	MPE 1	600 x 250 x 250	380 x 244 x 212	25	20
102000329	MPE 2	600 x 460 x 460	380 x 454 x 422	45	73

Trony Gold coffre de dépôt



Trony Gold GTR 4P

Le coffre de magasin Trony Gold a été conçu spécialement pour le commerce de détail et le secteur Horeca. Dans ces coffres à protection anti-effraction vous déposez facilement votre argent liquide rapidement via la fente de dépôt en toute sécurité.

- Protection élémentaire anti-effraction
- Spécialement conçu pour le commerce de détail et le secteur Horeca
- Avec une combinaison électronique (à l'électricité ou à piles) (piles non incluses)
- Temporisation programmable de 0 à 99 minutes
- Double sécurité d'ouverture d'urgence via une serrure à clé d'urgence et une alimentation d'urgence à piles (à l'extérieur)
- Fente de dépôt, dimensions : H8 x L170 mm
- Pré-percé pour la fixation au sol et au mur
- Couleur : bleu foncé

Art.	Modèle	Dimensions externes (hxlxp) en mm	Dimensions internes (hxlxp) en mm	Poids en kg	Volume en litres
101001981	GTR 4P	280 x 400 x 350	260 x 390 x 295	36	30
101002281	GTR 6P	430 x 490 x 350	410 x 480 x 295	57	58

Domestic Deposit



Le coffre de dépôt Domestic Deposit est un coffre basique pour déposer les recettes journalières. Ce coffre protège votre argent comptant et vos enveloppes. La solution pour déposer facilement de l'argent via la fente de dépôt.

- Protection élémentaire anti-effraction
- Pour déposer de l'argent
- Avec une combinaison électronique et une serrure à clé d'urgence (2 clés fournies)
- Fente de dépôt, dimensions : H10 x L150 mm
- Pré-percé pour la fixation au sol et au mur
- Couleur: noir

Domestic Deposit 2535 E

Art.	Modèle	Dimensions externes (hxlxp) en mm	Dimensions internes (hxlxp) en mm	Poids en kg	Volume en litres
101056181	Domestic Deposit 2535 E	250 x 350 x 250	247 x 347 x 204	10	17

Coffres de caisse et de dépôt

Coffres de caisse et de dépôt

Cashbox Basic coffre de caisse



Cashbox Basic

Avec le coffre de caisse Cashbox Basic vous transportez en interne dans votre magasin ou votre lieu de travail de l'argent en toute sécurité de façon facile et rapide. Montage sous le comptoir par une plaque de fixation (fournie).

- Cassette de dépôt amovible pour le transport interne
- Pour montage sous le comptoir
- Avec une serrure à clé à cylindre (2 clés fournies)
- Fente de dépôt, dimensions : 100 x 8 mm
- Couleur : noir

Art.	Modèle	Dimensions externes (hxlxp) en mm	Poids en kg
101000002	CBB	225 x 100 x 190	2,6

For 30 coffre de caisse



For 30

Le coffre de caisse For 30 offre une protection contre l'effraction. Pour facilement déposer de l'argent via une fente de dépôt.

- Protection anti-effraction
- Avec une serrure à clé à double panneton (2 clés fournies)
- Fente de dépôt dans un couvercle amovible
- Fente de dépôt, dimensions : 105 x 5 mm
- Pré-percé pour la fixation au sol et au mur
- Couleur: noir

Art.	Modèle	Dimensions externes (hxlxp) en mm	Dimensions internes (hxlxp) en mm	Poids en kg	Volume en litres
101003001	For 30	290 x 150 x 150	285 x 145 x 145	6	6

Lloyd coffrets à monnaie



Un coffret à monnaie est la solution idéale pour ranger en toute sécurité de la monnaie. Par la petite taille et le poids léger le coffret est facile à emporter.

- Pour le rangement de pièces de monnaie
- Avec une serrure à clé à cylindre (2 clés fournies)
- Lloyd CB : avec case pour monnaie amovible
- Euro : avec compartiments de tri
- Couleurs : modèles CB anthracite / modèle Euro bleu

Lloyd CB 20

Art.	Modèle	Dimensions externes (hxlxp) en mm	Poids en kg
211000103	Lloyd CB 20	90 x 200 x 160	0,8
211000203	Lloyd CB 25	90 x 250 x 180	1,3
211000303	Lloyd CB 30	90 x 300 x 240	1,8
211000403	Coffret Euro	90 x 240 x 300	2,2

Sentry Cashbox coffrets à monnaie



Coffrets multifonctionnels pour l'utilisation professionnelle et privée.

- Pour le rangement de billets et de pièces de monnaie
- Avec une serrure à clé à cylindre (2 clés fournies)
- Avec compartiment de tri amovible
- Couleur: noir

Sentry Cashbox CB 10

Art.	Modèle	Dimensions externes (hxlxp) en mm	Dimensions internes (hxlxp) en mm	Poids en kg
211003102	Sentry Cashbox CB 10	82 x 250 x 188	76 x 246 x 178	1,3
211003202	Sentry Cashbox CB 12	93 x 300 x 235	87 x 297 x 229	2,1



Rangement de clés

En général les clés donnent accès aux lieux qui ne sont pas accessibles pour tout le monde. La gamme d'armoires à clés étendue de De Raat Security Products offre la possibilité de ranger des clés en toute sécurité, n'importe quelle quantité de clés.

6. Rangement de clés

Armoires à clés

Protector Key.....	76
Petite armoire à clé d'urgence rouge.....	76
Lloyd armoire à clés.....	77
Sentry Keybox.....	77
SLN armoire à clés.....	78
SLA armoire à clés.....	79
SLR armoire à clés.....	80
SLP armoire à clés.....	81

Coffres à clés

DRS Vector Keysafe.....	82
DRS Prisma I Keysafe.....	84
GCE Keysafe.....	86
Technomax CK/CE coffres à clés.....	86
DRS Vector Combi Keysafe	87
Exemples de coffres à clés sur mesure.....	89
RVS Keysafes.....	92

Systèmes de dépôt de clés

PT A coffre de dépôt de clés.....	87
Key Security Box.....	88

Master Lock

Master Lock Select Access.....	90
Master Lock Bluetooth.....	91

Tubes à clé

Tubes à clé.....	93
------------------	----

Rangement de clés

Armoires à clés

Protector Key armoire à clés



L'armoire à clés Protector Key est la solution idéale pour ranger et gérer vos clés en toute sécurité. Accès facile aux clés via une combinaison électronique.

- Pour le rangement de clés
- Avec une combinaison électronique et une serrure à clé d'urgence (2 clés fournies)
- Pré-percé pour la fixation murale
- Couleur: RAL 9003 blanc de sécurité

Série Protector Key

Art.	Modèle	Dimensions externes (hxlxp) en mm	Poids en kg	Nombre de crochets
131020001	Protector Key 24 E	200 x 300 x 100	4	24
131020101	Protector Key 40 E	360 x 300 x 100	7	40
131020201	Protector Key 80 E	450 x 360 x 120	10	80
131030101	Protector Key 120 E	650 x 420 x 120	16	120

Petite armoire à clé d'urgence rouge



- Pour le rangement de 1 seule clé
- Avec une serrure à clé à cylindre
- Avec 1 crochet de clé
- Avec vitre et brise-glace
- Pré-percé pour la fixation murale
- Couleur: rouge

Petite armoire à clé d'urgence

Art.	Modèle	Dimensions externes (hxlxp) en mm	Poids en kg
141000102	Petite armoire à clé d'urgence	150 x 120 x 32	0,7

Art.	Accessoires
141006102	Marteau + chaîne pour armoire à clé d'urgence
145001000	Vitres pour armoire à clé d'urgence (par 10 pièces)

Lloyd armoire à clé



Dans l'armoire Lloyd vous rangez et vous gérez facilement grands nombres de clés en toute sécurité.

- Pour le rangement de clés
- Usage pratique et facile
- Avec une serrure à clé à cylindre (2 clés fournies)
- A barrettes fixes
- Couleur: anthracite

Lloyd KC 48

Art.	Modèle	Dimensions externes (hxlxp) en mm	Poids en kg	Nombre de crochets
141000202	KC 20	200 x 160 x 80	0,8	20
141000302	KC 48	250 x 180 x 80	1,4	48
141000402	KC 93	300 x 240 x 80	2,3	93

Sentry Keybox



Le coffre à clés Sentry Keybox vous aide à organiser et à protéger vos clés. Grâce aux 25/50 crochets de clés et porte-clés en 5 couleurs vos clés sont toujours bien organisées. Le coffre à clé est pré-percé pour un montage facile contre un mur.

- Porte-clés fournies
- Avec une serrure à clé à cylindre (2 clés fournies)
- Pré-percé pour une fixation murale
- Couleur : noir

Sentry Keybox

Art.	Modèle	Dimensions externes (hxlxp) en mm	Dimensions internes (hxlxp) en mm	Poids en kg	Nombre de crochets
141005502	Sentry Keybox KB 25	250 x 188 x 85	243 x 155 x 44	1,2	25
141005602	Sentry Keybox KB 50	300 x 239 x 98	293 x 206 x 57	2	50

Rangement de clés

Armoire à clés

SLN armoire à clés



Dans les armoires à clés SLN vous rangez et vous gérez facilement vos clés en toute sécurité. Rangement pratique de vos clés grâce aux barrettes en plusieurs couleurs.

- Pour le rangement de clés
- Usage pratique et facile
- SLN : avec une serrure à clé à cylindre (2 clés fournies)
SLN M : avec une combinaison mécanique à code et une serrure à clé d'urgence (2 clés fournies)
SLN E : avec une combinaison électronique et une serrure à clé d'urgence (2 clés fournies)
- Barrettes réglables en hauteur
- Couleur : RAL 7035 gris

SLN 20

Art.	Modèle	Dimensions externes (hxlxp) en mm	Poids en kg	Nombre de crochets
600306000	SLN10	250 x 180 x 90	1,7	10
600306200	SLN20	250 x 180 x 90	1,9	20
600603300	SLN28	320 x 230 x 90	2,5	28
600603400	SLN35	320 x 230 x 90	2,6	35
600603500	SLN50	320 x 230 x 90	2,8	50
600603600	SLN65	320 x 230 x 90	3	65
600603700	SLN86	320 x 230 x 90	3,3	86
600306042	SLN10M	250 x 180 x 90	1,7	10
600306242	SLN20M	250 x 180 x 90	1,9	20
600603342	SLN28M	320 x 230 x 90	2,5	28
600603442	SLN35M	320 x 230 x 90	2,6	35
600603542	SLN50M	320 x 230 x 90	2,8	50
600603642	SLN65M	320 x 230 x 90	3	65
600603742	SLN86M	320 x 230 x 90	3,3	86
600306021	SLN10E	250 x 180 x 90	1,7	10
600306221	SLN20E	250 x 180 x 90	1,9	20
600603321	SLN28E	320 x 230 x 90	2,5	28
600603421	SLN35E	320 x 230 x 90	2,6	35
600603521	SLN50E	320 x 230 x 90	2,8	50
600603621	SLN65E	320 x 230 x 90	3	65
600603721	SLN86E	320 x 230 x 90	3,3	86

Art.	Accessoires
145000400	Préparation pour demi-cylindre européen (cylindre non inclus)

SLA armoire à clés



Dans les armoires à clés SLA vous rangez et vous gérez facilement vos clés en toute sécurité. Rangement pratique de vos clés grâce aux barrettes en plusieurs couleurs.

- Pour le rangement de clés
- Usage pratique et facile
- SLA : avec une serrure à clé à cylindre (2 clés fournies)
- SLA M : avec une combinaison mécanique à code et une serrure à clé d'urgence (2 clés fournies)
- SLA E : avec une combinaison électronique et une serrure à clé d'urgence (2 clés fournies)
- Barrettes réglables en hauteur
- Couleur : RAL 7035 gris

SLA 64

Art.	Modèle	Dimensions externes (hxlxp) en mm	Poids en kg	Nombre de crochets
600400200	SLA 42	350 x 270 x 80	3	42
600400400	SLA 64	450 x 300 x 80	3,7	64
600400600	SLA 100	550 x 380 x 80	5,5	100
600400242	SLA 42M	350 x 270 x 80	3	42
600400442	SLA 64M	450 x 300 x 80	3,7	64
600400642	SLA 100M	550 x 380 x 80	5,5	100
600400221	SLA 42E	350 x 270 x 80	3	42
600400421	SLA 64E	450 x 300 x 80	3,7	64
600400621	SLA 100E	550 x 380 x 80	5,5	100

Art.	Accessoires
145000400	Préparation pour demi-cylindre européen (cylindre non inclus)

Rangement de clés

Armoire à clés

SLR armoire à clés



Dans les armoires à clés SLR vous rangez et vous gérez facilement vos clés en toute sécurité. Rangement pratique de vos clés grâce aux barrettes en plusieurs couleurs.

- Pour le rangement de clés
- Usage pratique et facile
- SLR : avec une serrure à clé à cylindre (2 clés fournies)
SLR M : avec une combinaison mécanique à code et une serrure à clé d'urgence (2 clés fournies)
SLR E : avec une combinaison électronique et une serrure à clé d'urgence (2 clés fournies)
- Barrettes réglables en hauteur
- Couleur : RAL 7035 gris

SLR 150

Art.	Modèle	Dimensions externes (hxlxp) en mm	Poids en kg	Nombre de crochets
600500100	SLR 150	550 x 380 x 140	9	150
600500200	SLR 200	550 x 380 x 140	9,5	200
600500300	SLR 250	550 x 380 x 205	12	250
600500400	SLR 300	550 x 380 x 205	12,5	300
600500142	SLR 150M	550 x 380 x 140	9	150
600500242	SLR 200M	550 x 380 x 140	9,5	200
600500342	SLR 250M	550 x 380 x 205	12	250
600500442	SLR 300M	550 x 380 x 205	12,5	300
600500121	SLR 150E	550 x 380 x 140	9	150
600500221	SLR 200E	550 x 380 x 140	9,5	200
600500321	SLR 250E	550 x 380 x 205	12	250
600500421	SLR 300E	550 x 380 x 205	12,5	300

Art.	Accessoires
145000400	Préparation pour demi-cylindre européen (cylindre non inclus)

SLP armoire à clés

Dans les armoires à clés SLP vous rangez et vous gérez facilement de vastes nombres de clés en toute sécurité. Rangement pratique de vos clés grâce aux barrettes en plusieurs couleurs.



- Pour le rangement de clés
- Usage pratique et facile
- SLP : avec une serrure à clé à cylindre (2 clés fournies)
SLP M : avec une combinaison mécanique à code et une serrure à clé d'urgence (2 clés fournies)
SLP E : avec une combinaison électronique et une serrure à clé d'urgence (2 clés fournies)
- Double porte, panneaux pivotants intérieurs et barrettes réglables en hauteur
- Couleur : RAL 7035 gris

SLP 300

Art.	Modèle	Dimensions externes (hxlxp) en mm	Poids en kg	Nombre de crochets
600600300	SLP 300	550 x 730 x 140	19	300
600600400	SLP 400	550 x 730 x 140	19,5	400
600600500	SLP 500	550 x 730 x 200	25,5	500
600600600	SLP 600	550 x 730 x 200	26	600
600600700	SLP 780	1300 x 730 x 250	59	780
600600800	SLP 860	1300 x 730 x 250	59,5	860
600600900	SLP 940	1300 x 730 x 250	60	940
600601000	SLP 1020	1300 x 730 x 250	60,5	1020
600601100	SLP 1170	1300 x 730 x 250	61,5	1170
600600342	SLP 300M	550 x 730 x 140	19	300
600600442	SLP 400M	550 x 730 x 140	19,5	400
600600542	SLP 500M	550 x 730 x 200	25,5	500
600600642	SLP 600M	550 x 730 x 200	26	600
600600742	SLP 780M	1300 x 730 x 250	59	780
600600842	SLP 860M	1300 x 730 x 250	59,5	860
600600942	SLP 940M	1300 x 730 x 250	60	940
600601042	SLP 1020M	1300 x 730 x 250	60,5	1020
600601142	SLP 1170M	1300 x 730 x 250	61,5	1170
600600321	SLP 300E	550 x 730 x 140	19	300
600600421	SLP 400E	550 x 730 x 140	19,5	400
600600521	SLP 500E	550 x 730 x 200	25,5	500
600600621	SLP 600E	550 x 730 x 200	26	600
600600721	SLP 780E	1300 x 730 x 250	59	780
600600821	SLP 860E	1300 x 730 x 250	59,5	860
600600921	SLP 940E	1300 x 730 x 250	60	940
600601021	SLP 1020E	1300 x 730 x 250	60,5	1020
600601121	SLP 1170E	1300 x 730 x 250	61,5	1170

Art.	Accessoires
145000400	Préparation pour demi-cylindre européen (cylindre non inclus)

Rangement de clés

Coffres à clés

DRS Vector Keysafe coffre à clés



Les coffres à clés DRS Vector Keysafe et DRS Vector Keysafe XL ont été conçus pour le rangement de petites et de grandes quantités de clés en toute sécurité. Les modèles avec une profondeur à partir de 450mm sont équipés de panneaux télescopiques.

RDW et Bovag

Certification Niveau de Sécurité 2 selon la EN 14450.

Les coffres sont conformes aux exigences du RDW et Bovag.

Serrures

Disponible avec une serrure à clé (modèles K) ou avec une combinaison électronique (modèles E). En option livrable avec une préparation pour demi-cylindre européen ou raccordement au lecteur de badge existant. Supplément de prix sur demande.

Fixation

Les coffres ont été pré-perçés pour une fixation au sol et au mur. En cas d'installation sur un socle une fixation murale est impérative. Socle (séparé), supplément de prix voir accessoires.

Barrettes de crochets DRS Vector Keysafe

Equipé en standard de barrettes de 10 crochets, idéal pour le rangement de clés à cylindre.

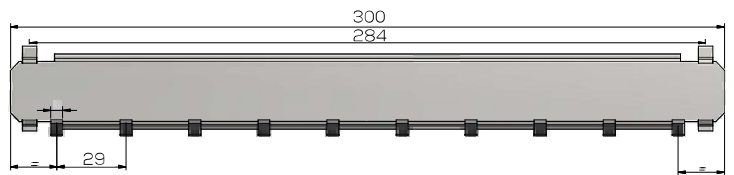
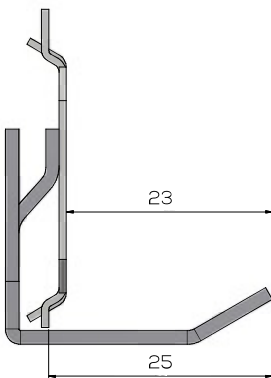

Barrettes de crochets DRS Vector Keysafe XL

Equipé en standard de barrettes de 5 crochets extra grands, idéal pour les clés de voiture.

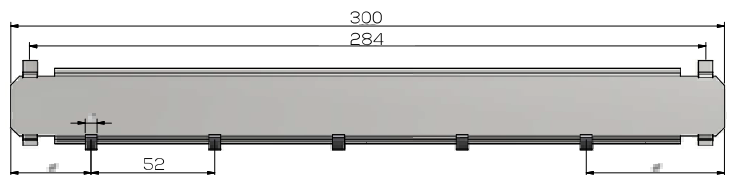
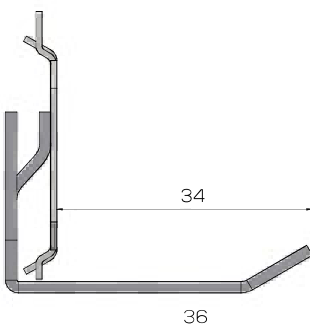

Combiner les barrettes de crochets

Il est possible de combiner les barrettes de 5 et de 10 crochets. Supplément de prix sur demande.

DRS Vector Keysafe coffre à clés



DRS Vector Keysafe



DRS Vector Keysafe 200 E



Protection contre l'incendie
DIN 4102

Protection élémentaire anti-feu sans certification



Protection contre l'effraction
EN 14 450 Niveau de Sécurité 2

Valeur assurable

argent comptant: € 5.000
objets précieux: € 9.000



Art.	Modèle	Dimensions externes (hxlxp) en mm	Poids en kg	Nombre de crochets
131003111	DRS Vector Keysafe 40 K	450 x 450 x 200mm	38	40
131003211	DRS Vector Keysafe 80 K	610 x 450 x 200mm	47	80
131003411	DRS Vector Keysafe 120 K	700 x 500 x 200mm	57	120
131003451	DRS Vector Keysafe 220 K	1100 x 500 x 200mm	92	220
131003711	DRS Vector Keysafe 200 K	700 x 500 x 450mm	102	200
131003911	DRS Vector Keysafe 560 K	1100 x 650 x 500mm	195	560
131003125	DRS Vector Keysafe 40 E	450 x 450 x 200mm	38	40
131003225	DRS Vector Keysafe 80 E	610 x 450 x 200mm	47	80
131003425	DRS Vector Keysafe 120 E	700 x 500 x 200mm	57	120
131003485	DRS Vector Keysafe 220 E	1100 x 500 x 200mm	92	220
131003725	DRS Vector Keysafe 200 E	700 x 500 x 450mm	102	200
131003925	DRS Vector Keysafe 560 E	1100 x 650 x 500mm	195	560

Art.	Modèle	Dimensions externes (hxlxp) en mm	Poids en kg	Nombre de crochets
132003125	DRS Vector Keysafe XL 20 E	450 x 450 x 200mm	38	20
132003225	DRS Vector Keysafe XL 40 E	610 x 450 x 200mm	47	40
132003425	DRS Vector Keysafe XL 60 E	700 x 500 x 200mm	57	60
132003485	DRS Vector Keysafe XL 110 E	1100 x 500 x 200mm	92	110
132003725	DRS Vector Keysafe XL 100 E	700 x 500 x 450mm	102	100
132003925	DRS Vector Keysafe XL 280 E	1100 x 650 x 500mm	195	280

Art.	Accessoires
085000464	Socle pour DRS Vector Keysafe 40/80 (H750mm)
085000466	Socle pour DRS Vector Keysafe 120 (H750mm)
085000468	Socle pour DRS Vector Keysafe 200 (H750mm)

Rangement de clés

Coffres à clés

DRS Prisma I Keysafe



DRS Prisma I Keysafe et DRS Prisma I Keysafe XL

Les coffres à clés DRS Prisma I Keysafe et DRS Prisma I Keysafe XL ont été conçus pour le rangement de petites et de grandes quantités de clés en toute sécurité. Les modèles avec une profondeur à partir de 420mm sont équipés de panneaux télescopiques. Les modèles L sont équipés d'une étagère offrant davantage d'espace

RDW et BOVAG

Certification selon la EN1143-1 classe I. Les coffres sont largement conformes aux exigences du RDW et Bovag imposant au moins la certification EN 14450/S2.

Serrures

En standard équipé d'une serrure à clé à double panneton. Optionnellement livrable avec une combinaison électronique, voir Accessoires.

Fixation

Les coffres ont été pré-perçés pour une fixation au sol et au mur. En cas d'une installation sur un socle une fixation murale est impérative. Supplément de prix d'un socle (séparé) voir Accessoires.

Barrettes de crochets DRS Prisma I Keysafe

Equipé en standard de barrettes de 8/10 crochets, idéal pour le rangement de clés à cylindre.

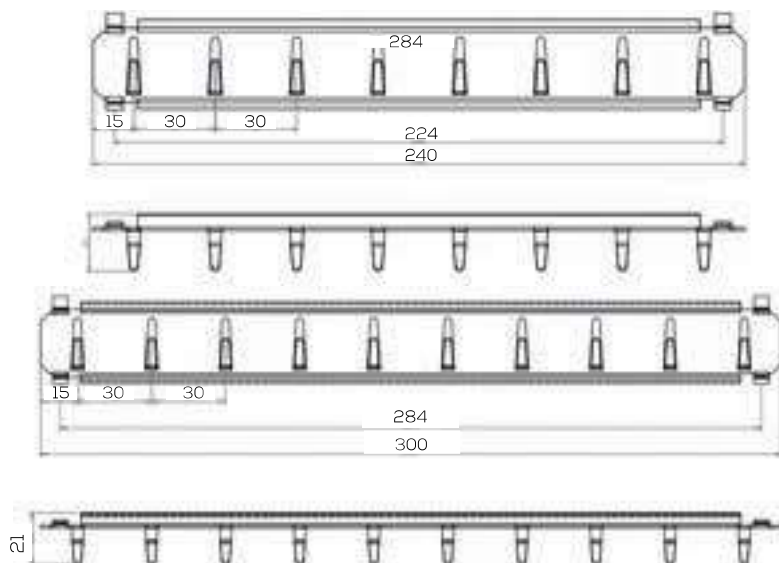
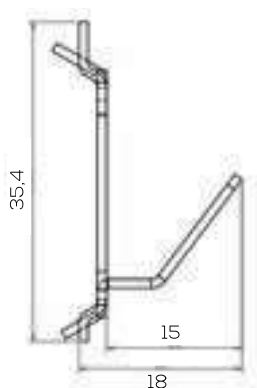

Barrettes de crochets DRS Prisma I Keysafe XL

Equipé en standard de barrettes de 6 crochets extra grands, idéal pour le rangement de clés de voiture.

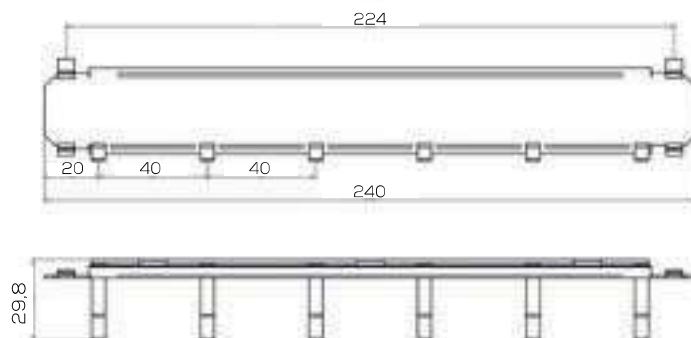
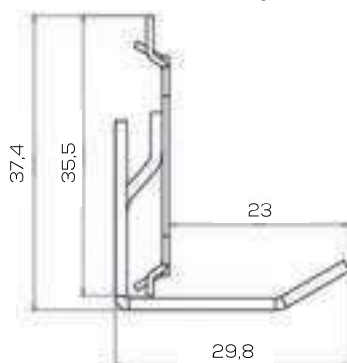

DRS Prisma I Keysafe



DRS Prisma I Keysafe 560 L



DRS Prisma I Keysafe 1040



DRS Prisma I Keysafe 600 L



Protection contre l'incendie
DIN 4102

Protection élémentaire anti-feu sans certification



Protection contre l'effraction
EN 1143-1 Classe I

Valeur assurable

argent comptant : € 10.000
objets précieux : € 20.000



Art.	Modèle	Dimensions externes (hxlxp) en mm	Poids en kg	Nombre de crochets	Etagère
615700101	DRS Prisma I Keysafe 64	400 x 400 x 270	42	64	-
615700201	DRS Prisma I Keysafe 160	400 x 420 x 420	67	160	-
615700401	DRS Prisma I Keysafe 280	500 x 500 x 420	88	280	-
615700601	DRS Prisma I Keysafe 440	650 x 500 x 420	107	440	-
615700701	DRS Prisma I Keysafe 280 L	650 x 500 x 420	102	280	1
615701101	DRS Prisma I Keysafe 600	800 x 500 x 420	130	600	-
615701001	DRS Prisma I Keysafe 440 L	800 x 500 x 420	122	440	1
615701201	DRS Prisma I Keysafe 720	1000 x 500 x 420	159	720	-
615701501	DRS Prisma I Keysafe 600 L	1000 x 500 x 420	150	600	1
615701601	DRS Prisma I Keysafe 880	1150 x 500 x 420	179	880	-
615701901	DRS Prisma I Keysafe 560 L	1150 x 500 x 420	169	560	1
615702501	DRS Prisma I Keysafe 1040	1300 x 500 x 420	202	1040	-
615702101	DRS Prisma I Keysafe 880 L	1300 x 500 x 420	194	880	1

Art.	Modèle	Dimensions externes (hxlxp) en mm	Poids en kg	Nombre de crochets	Etagère
615700301	DRS Prisma I Keysafe XL 72	400 x 420 x 420	67	72	-
615700501	DRS Prisma I Keysafe XL 144	500 x 500 x 420	88	144	-
615700801	DRS Prisma I Keysafe XL 192	650 x 500 x 420	107	192	-
615700861	DRS Prisma I Keysafe XL 288	1000 x 500 x 420	159	288	-
615700881	DRS Prisma I Keysafe XL 384	1150 x 500 x 420	179	384	-

Art.	Accessoires
680105100	Socle pour DRS Prisma I Keysafe H100mm
680105300	Socle pour DRS Prisma I Keysafe H300mm
680105500	Socle pour DRS Prisma I Keysafe H500mm
680105800	Socle pour DRS Prisma I Keysafe H800mm
905002200	S&G Titan combinaison électronique en remplacement de la serrure à clé

Rangement de clés

Coffres à clés

Keysafe GCE coffre à clés



Keysafe GCE 48

Le coffre à clés Keysafe GCE est un coffre très pratique pour le rangement de clés et de trousseaux de clés grâce aux crochets extra grands.

- Protection anti-effraction
- Conforme aux exigences du RDW et du BOVAG
- Avec une combinaison électronique et une serrure à clé d'urgence (2 clés fournies) (piles non incluses)
- Tous les modèles avec des crochets extra grands, idéal pour le rangement de trousseaux de clés
- Modèle 87 : avec un compartiment intérieur dans la porte avec des crochets, à fermeture magnétique
- Pré-percé pour la fixation murale
- Couleur: noir



Protection contre l'incendie

Ce produit n'a pas de protection anti-feu



Protection contre l'effraction
EN 14 450 Niveau de Sécurité 2

Valeur assurable

argent comptant: € 5.000
objets précieux: € 9.000



Art.	Modèle	Dimensions externes (hxlxp) en mm	Poids en kg	Nombre de crochets
131040101	GCE 28	350 x 470 x 150	38	28
131040201	GCE 48	490 x 430 x 150	44	48
131040301	GCE 87	490 x 430 x 180	47	87

Technomax coffre à clé



Technomax CE 92

Dans les coffres à clés élégants Technomax vous rangez vos clés en toute sécurité. Vous avez toujours une bonne vue sur les clés en circulation.

- Protection anti-effraction
- Pour le rangement de clés
- Modèles CK : avec une serrure à clés à double panneton (2 clés fournies)
- Modèles CE : avec une combinaison électronique programmable et une serrure à clé d'urgence (2 clés fournies) (piles non incluses)
- Modèle CE 92 : crochets extra grands
- Pré-percé pour la fixation murale
- Couleur: gris foncé

Art.	Modèle	Dimensions externes (hxlxp) en mm	Poids en kg	Nombre de crochets
131000601	CK 40	470 x 360 x 140	25	40
131000701	CK 120	470 x 360 x 140	27	120
131000681	CE 40	470 x 360 x 140	25	40
131000881	CE 92	470 x 360 x 180	30	92
131000781	CE 120	470 x 360 x 140	27	120

DRS Vector Combi Keysafe



DRS Vector Combi Keysafe

Le DRS Vector Combi Keysafe est un coffre hybride comprenant 2 compartiments: dans le compartiment du haut vous rangez vos clés en toute sécurité et dans le compartiment du bas vous rangez les documents de voiture et des objets de valeur.

- 🔒 Protection anti-effraction
- 🔒 Combinaison d'un coffre à clés Keysafe S2 et d'un coffre privé S2
- 🔒 Compartiment du haut pour le rangement de clés ; compartiment du bas pour le rangement d'objets de valeur comme des plaques d'immatriculation
- 🔒 Conforme aux exigences du RDW et du BOVAG
- 🔒 Combinaison électronique sur chaque porte
- 🔒 Dimensions internes du compartiment du bas : H500 x L380 x P332 mm
- 🔒 Pré-percé pour la fixation au sol et au mur
- 🔒 Couleur : RAL 9006 gris



Protection contre l'incendie
DIN 4102

Ce produit n'a pas de protection anti-feu



Protection contre l'effraction
EN 14 450 Niveau de Sécurité 2

Valeur assurable argent comptant: € 5.000
objets précieux: € 9.000



Art.	Modèle	Dimensions externes (hxlxp) en mm	Poids en kg	Nombre d'étagères	Nombre de crochets
131003985	DRS Vector Combi Keysafe	1200 x 450 x 420	151	1	200

PA / ET A coffre de dépôt de clés



PA/ET A

Système de dépôt spécialement conçu pour déposer des clés et des trousseaux de clés en dehors des heures d'ouverture. Coffre à installer à l'intérieur : l'ouverture pour déposer les clés se situe sur le mur extérieur, la goutte de chute traverse le mur. L'intérieur du coffre est équipé d'un système anti-pêche.

- 🔒 Système de dépôt pour clés et trousseaux de clés
- 🔒 Avec une serrure à clé à double panneton (2 clés fournies)
- 🔒 Dimensions goutte : 200 x 80 mm, longueur réglable de 150 à 240 mm max.
- 🔒 Goutte fermant avec une serrure à clé à cylindre
- 🔒 Pré-percé pour la fixation au sol et au mur
- 🔒 Couleur: RAL 7035 gris

Art.	Modèle	Dimensions externes (hxlxp) en mm	Dimensions internes (hxlxp) en mm	Poids en kg	Volume en litres
131000401	PTA 3	605 x 450 x 380	531 x 353 x 292	55	53
131000501	PTA 4	805 x 425 x 380	731 x 353 x 292	66	73

Art.	Accessoires
905002200	S&G Titan combinaison électronique en remplacement de la serrure à clé

Key Security Box



Le système de dépôt de clés Key Security Box pour déposer des clés et des trousseaux de clés, installation à l'extérieur. Déposer des clés sans effort en toute sécurité dans le Key Security Box.

- Système de dépôt pour clés et trousseaux de clés
- Pour le secteur automobile, des garages, des parcs de vacances etc.
- Modèle KSB 101 : fixation murale, tambour gauche
- Modèle KSB 102 : fixation murale, tambour droit
- Modèle KSB 103 : fixation sur une colonne, tambour gauche ou droit au choix
- Modèle KSB 107 : modèle à encastrer
- Avec une serrure à clé à double panneton (2 clés fournies)
- Couleur: gris argenté

KSB 102

Art.	Modèle	Dimensions externes (hxlxp) en mm	Dimensions internes (hxlxp) en mm	Poids en kg	Volume en litres
131080221	KSB 101	395 x 215 x 215	328 x 199 x 162	20	11
131080321	KSB 102	395 x 215 x 215	328 x 199 x 162	20	11
131080121	KSB 103	395 x 215 x 215	328 x 199 x 162	20	11
131080501	KSB 107	510 x 220 x 177	505 x 215 x 173	23	19

Art.	Accessoires
135000100	Colonne KSB 005
135000200	Colonne KSB 106



KSB 101

Fixation murale, tambour gauche



KSB 102

Fixation murale, tambour droit



KSB 005

Colonne, à sceller dans le sol avec béton

- H1500 mm
- L100 mm
- P100 mm



KSB 103

Fixation sur colonne, tambour gauche ou droit



KSB 107

Modèle à encastrer



KSB 106

Colonne, à fixer sur un sol en béton

- H600 mm
- L215 mm
- P215 mm

Exemples de coffres à clés sur mesure



Eurocoffre avec 600 crochets extra grands et un compartiment fermant à clé

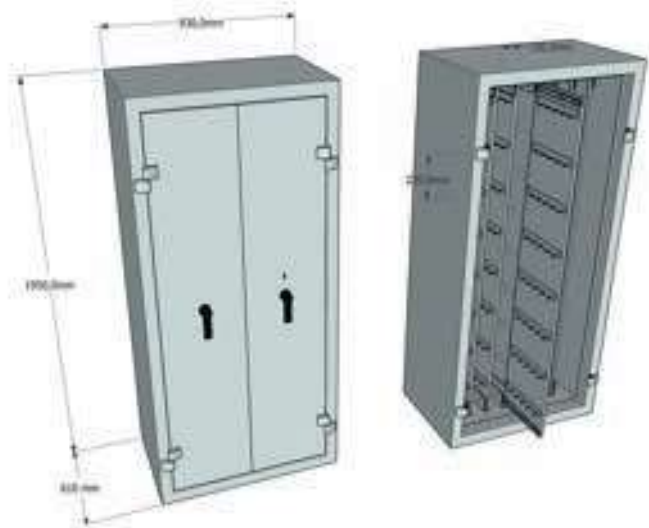

Eurocoffre avec 288 crochets extra grands

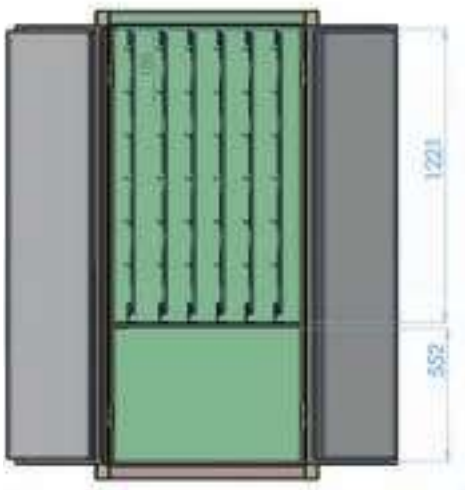

Eurocoffre avec 216 crochets extra grands

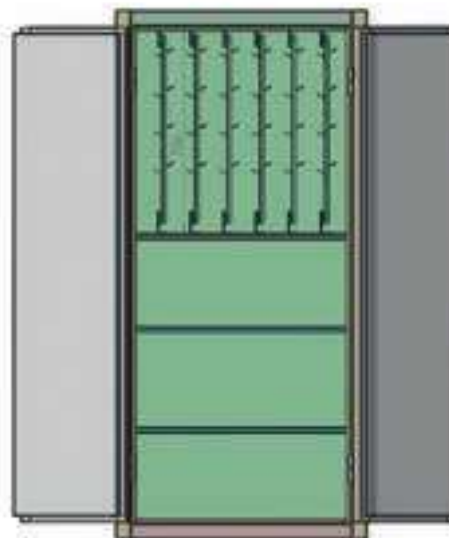

Eurocoffre avec 288 crochets pour clés de voiture

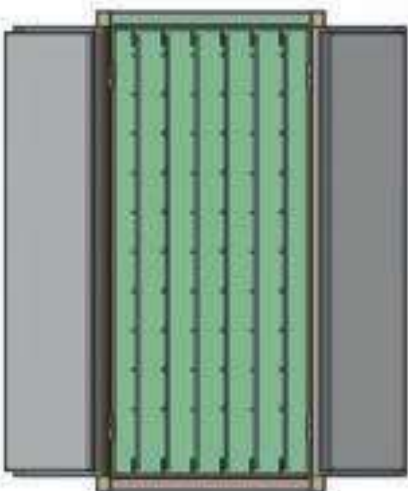

Eurocoffre avec 600 crochets pour clés de voiture



ML5400



ML5403



ML5401



ML5423



ML5415



ML5425



ML5426



ML5481

Master Lock Select Access

Grâce à la gamme Master Lock le temps où il fallait cacher vos clés sous le tapis de porte ou le pot de fleurs est définitivement révolu. La série Select Access a spécialement été conçue pour protéger et partager des clés en toute sécurité. Select Access protège vos clés et vous permet de ne les partager qu'avec les personnes à qui vous faites confiance. La série Select Access est la solution idéale pour partager les clés avec :

- Les enfants rentrant de l'école
- La baby-sitter ou la femme de ménage
- Les amis ou la famille avec qui vous souhaitez partager une seconde résidence
- Les aides-soignants qui viennent soigner les malades
- Les ouvriers qui viennent effectuer des travaux dans la maison

Select Access est aussi très pratique pour des applications professionnelles :

- Accès aux bureaux
- Mise en location
- Vente de biens immobiliers
- Hôtels
- Chambres d'hôtes
- Maisons de repos
- Accès à un chantier
- Atelier ou stock
- Pré-percé pour la fixation murale
- Couleur: gris / noir

Art.	Modèle	Dimensions externes (hxlxp) en mm	Dimensions internes (hxlxp) en mm	Poids en kg
131009901	ML5400	101 x 90 x 40	78 x 68 x 34	1
131009902	ML5401	118 x 83 x 34	91 x 64 x 28	1
131009903	ML5403	146 x 105 x 51	117 x 79 x 42	1
131009910	ML5415	135 x 105 x 45	96 x 64 x 35	1
131009911	ML5423	117 x 79 x 52	85 x 61 x 12	1
131009912	ML5425	126 x 72 x 52	106 x 60 x 25	1
131009926	ML5426	173 x 103 x 75	130 x 66 x 22	3
131009931	ML5481	136 x 76 x 56	87 x 61 x 43	1,5

Master Lock Bluetooth

Avec les produits Master Lock Select Access - Bluetooth, vous avez toujours le code dans votre poche. Le coffre à clés et les cadenas peuvent être déverrouillés par Bluetooth avec l'application correspondante. Grâce à l'application, l'administrateur peut contrôler les personnes qui ont accès au cadenas.

Différents modèles

Le Master Lock 5441 est un coffre à clés à montage mural avec un boîtier métallique de 83 mm de large, conçu pour durer. Les ML 4400 et ML 4401 sont des cadenas robustes disponibles en deux tailles différentes. Les ML 4401 et ML 5441 conviennent à une utilisation extérieure.

Avec la nouvelle version, les administrateurs peuvent choisir entre l'application pour particuliers (Vault Home) et la version pour entreprises (Enterprise). Bien entendu, il est également possible d'ouvrir la serrure à l'aide d'un code de combinaison manuel (facultatif et temporaire).

Particuliers (Vault Home)

L'application Vault Home peut être utilisée par des particuliers tels que des familles, des baby-sitters ou des chambres d'hôtes. L'administrateur peut inviter jusqu'à 10 personnes à utiliser cette serrure et gérer jusqu'à 10 serrures à partir de l'application. L'administrateur peut remonter jusqu'à 90 jours dans le registre indiquant qui a utilisé quelle serrure et à quel moment.

Entreprise (Enterprise)

Pour les entreprises qui doivent gérer un grand nombre de serrures, il est plus confortable d'utiliser le logiciel Enterprise. Le logiciel Enterprise permet à l'administrateur d'accéder au portail Web dans lequel un nombre illimité de serrures et d'administrateurs peuvent être ajoutés. Les utilisateurs des serrures recevront une invitation par e-mail à s'inscrire via l'application, après quoi ils pourront utiliser le signal Bluetooth de l'application pour ouvrir la serrure. En outre, grâce au registre, l'administrateur peut savoir qui a utilisé quelle serrure et à quel moment.



ML4400
Pour l'intérieur



ML4401
Pour l'intérieur et l'extérieur



ML5441
Pour l'intérieur et l'extérieur



Art.	Modèle	Dimensions externes (hxlxp) en mm	Largeur du boîtier en mm	Largeur de l'anse en mm	Hauteur de l'anse en mm	Ouverture de l'anse en mm
131009939	ML4400	-	47	7	22	20
131009940	ML4401	-	56	9	51	23
131009945	ML5441	127 x 83 x 59	-	-	-	-

Rangement de clés

Petits coffres à clés en acier inoxydable

Le coffre RVS Keysafe SKG *** en acier inoxydable facilite la transmission de clés à des groupes de personnes variables comme des vacanciers dans les maisons de vacances et dans les chambres d'hôtes, des ouvriers, des aides-soignants, des concierges, des voisins, des collaborateurs de bureau, des locataires de voiture, les pompiers etc.

RVS Keysafe SKG***



RVS Keysafe SKG ***

- Coffre de pose robuste certifié SKG*** pour installation à l'extérieur
- Préparé pour demi-cylindre européen (17mm / 0-30mm)
- Cylindre non fourni (cylindre unique ou cylindres appartenant au plan de fermeture pour par ex. les pompiers)
- Matériau : en acier inoxydable, épaisseur des parois 7 mm
- Avec 2 crochets
- Pré-percé pour la fixation murale

Art.	Modèle	Dimensions externes (hxlxp) en mm	Poids en kg	Nombre de crochets
141006602	RVS Keysafe SKG***	110 x 89 x 59	1,8	2

RVS Keysafe 179 E



RVS Keysafe 179 E

- Pour installation à l'extérieur
- Avec une combinaison électronique avec un code utilisateur (4 chiffres) et un code maître (8 chiffres)
- Fermeture 2 points
- Matériau : en acier inoxydable, épaisseur des parois 3 mm
- Avec 3 crochets à clé
- Pré-percé pour la fixation mural
- Avec une étagère fixe au milieu

Art.	Modèle	Dimensions externes (hxlxp) en mm	Poids en kg
141007181	RVS Keysafe 179E	179 x 138 x 89	1,8

RVS Keysafe 74 M



RVS Keysafe 74 M

- Pour installation à l'extérieur
- Avec une combinaison mécanique à code (4 chiffres) et clé d'urgence
- Matériau : en acier inoxydable, épaisseur des parois 3 mm
- Pré-percé pour la fixation murale

Art.	Modèle	Dimensions externes (hxlxp) en mm	Poids en kg
141007572	RVS Keysafe 74M	74 x 129 x 87	1,2

PZ tube à clé préparé pour demi-cylindre européen



PZ Light

Tubes à clé pour le rangement de clés en toute sécurité. Installation facile aux lieux exigeant la présence impérative d'une clé (d'urgence).

- Montage dans un mur
- Pour protéger une clé d'urgence
- Préparé pour un demi-cylindre européen (30 mm – cylindre non fourni)
- Couverture protectrice incluse
- Matériau : en acier inoxydable (1.4301)
- PZ Light : longueur maximale de la clé 65 mm, pour le rangement d'une seule clé
- PZ 70: longueur maximale de la clé 90 mm, pour le rangement de plusieurs clés ou cartes
- Couleur: gris argenté

Art.	Modèle	Dimensions externes (hxlxp) en mm	Poids en kg
251000300	PZ Light	51 x 51 x 135	2
251001600	PZ 70	70 x 70 x 185	2

Code tube à clé



Code tube à clé

Tube à clé pour le rangement de clés en toute sécurité. Installation facile aux lieux exigeant la présence impérative d'une clé (d'urgence).

- Montage dans un mur
- Pour protéger une clé d'urgence
- Avec une combinaison mécanique à code programmable
- Couverture protectrice incluse
- Matériau: en acier inoxydable (1.4301)
- Longueur maximale de la clé 65 mm, pour le rangement d'une seule clé
- Couleur: gris argenté

Art.	Modèle	Dimensions externes (hxlxp) en mm	Poids en kg
251000100	Tube à clé Code	51 x 51 x 147	1

Code SKG** tube à clé



Code SKG** tube à clé

Tube à clé pour le rangement de clés en toute sécurité. Installation facile aux lieux exigeant la présence impérative d'une clé (d'urgence).

- Montage dans un mur
- Pour protéger une clé d'urgence (SKG**)
- Avec une combinaison mécanique à code programmable
- Matériau: en acier inoxydable (1.4301)
- Longueur maximale de la clé 100mm, pour le rangement de plusieurs clés ou cartes
- Couleur: gris argenté

Art	Modèle	Dimensions externes (hxlxp) en mm	Poids en kg
251001950	Code SKG** tube à clé	73 x 73 x 172	1



De Raat Intelligent Security

Entrez dans l'avenir grâce à des innovations intelligentes qui numérisent et automatisent vos tâches sans effort. Imaginez la réception d'un hôtel de luxe, la remise des clés d'un concessionnaire automobile haut de gamme et même l'attribution de casiers à tous les membres de votre équipe, le tout sans effort et efficacement, sans intervention humaine.

7. De Raat Intelligent Security

Creone système de gestion de clés intelligent.....	96
Systemes de casiers intelligents.....	98

De Raat Intelligent Security

Gestion intelligente des clés et des casiers Creone

Creone : le système de gestion intelligente des clés le plus convivial du Benelux. Grâce à ce système, vous pouvez voir d'un seul coup d'œil qui a pris quelle clé ou quel badge et à quelle heure. L'enregistrement des utilisateurs, des groupes et des clés est simple et rapide. Le fonctionnement global de ce système, dans lequel la simplicité du logiciel et la modularité du matériel sont prépondérantes, peut être expliqué lors de démonstrations sur place chez le client ou en ligne.



KeyWin6 : plus puissant que jamais dans le cloud

Grâce à ce logiciel intuitif, toutes les armoires situées en différents endroits peuvent être contrôlées à partir d'une seule base de données. KeyWin6 est une évolution de l'outil de gestion de clés et d'objets de valeur le plus convivial du marché. Il permet également à une organisation de relier plusieurs administrateurs ayant des droits différents à des armoires spécifiques. En fonction de vos besoins, vous pouvez choisir entre le service cloud KeyWin6 IoT basé sur la technologie IoT via Microsoft Azure ou une installation locale du logiciel.

KeyBox Keycontrol : l'armoire à clés intelligente

Décidez qui a accès à une clé et à quel moment. Les clés importantes sont rassemblées dans la KeyBox, à laquelle les employés accèdent au moyen d'un code ou d'un badge. Ils prennent ensuite la ou les clés qu'ils sont habilités à prendre. Il est possible d'établir des horaires de sorte que, par exemple, un utilisateur dispose d'une clé particulière pendant la journée et un autre pendant la nuit. Il est également possible d'effectuer des réservations qui font que la clé n'est accessible qu'à une certaine personne pendant un certain temps ou une certaine période. Chaque action est consignée dans un registre, y compris la date de restitution de la clé. Grâce à un système de gestion convivial, vous programmez et lisez le registre sur votre PC, votre tablette ou votre smartphone. Pour plus de sécurité, le système KeyControl peut être intégré dans un coffre-fort certifié De Raat.



KeyRack Keycontrol : même fonctionnalité, plus d'économie d'espace

Reliez vos clés au porte-clés IntelliPin et placez-les dans les barrettes du système KeyRack, directement sur le mur ou dans une armoire. Une bonne vue d'ensemble et un contrôle total de vos clés ne pourraient pas être plus simples. Avec KeyRack, le stockage intelligent des clés peut être facilement étendu. Vue d'ensemble maximale directement sur le mur ou sécurité maximale dans une armoire de sécurité – le choix est laissé à l'administrateur.



De Raat Intelligent Security

Gestion intelligente des clés et des casiers Creone



ValueBox : gestion des objets de valeur

Pour le stockage de documents importants, de médicaments (dans les maisons de repos et les hôpitaux), d'effets personnels, etc., la ValueBox est la solution la plus appropriée. Vous avez la possibilité de ranger vos biens dans des compartiments séparés et de contrôler les personnes qui ont accès à ces objets spécifiques. Dans ce système, l'administrateur peut également vérifier dans le registre qui a ouvert quelle porte à quelle heure. La ValueBox est une solution de sécurité extrêmement conviviale et pratique.

KeyBox Basic & System: la version simplifiée

La programmation des armoires se fait sur l'armoire pour les modèles Basic. La série System est également dotée d'un écran et d'une capacité de lecture des registres. La KeyBox est la version simplifiée et économique de la KeyBox Keycontrol. Les armoires à clés sont disponibles en différents modèles avec crochets à clés ou petits compartiments.



De Raat Intelligent Security

Systèmes de casiers intelligents

Les armoires de De Raat, combinées à un logiciel intelligent et au contrôle de serrures intelligentes, produisent un système de casiers automatisé.

Les coûts opérationnels sont réduits. Le système de casiers devient ainsi un modèle de revenu établi au sein de l'organisation. Ce faisant, le système offre une plus grande facilité d'utilisation et une vue d'ensemble de l'utilisation des casiers, des transactions et des revenus.

Flexibilité, connectivité et fiabilité sont les maîtres-mots. Il est possible de combiner de manière modulaire les fonctionnalités d'enregistrement des personnes, d'authentification des systèmes d'accès, de location d'outils, de livraison de colis et de produits, entre autres. Nous mettons en place un système qui s'adapte à vos activités et reste efficace de manière optimale.

Flexibilité et connectivité

Notre application est très conviviale et permet aux utilisateurs d'accéder en permanence à leurs biens. En outre, il est possible de réserver un casier à l'avance afin que le flux auprès des casiers soit rapide et efficace. Grâce aux différentes options d'accès (code PIN, code QR, RFID, empreinte digitale ou utilisation de l'application mobile), notre logiciel de gestion de casiers peut être utilisé dans presque toutes les situations.



Fiabilité

Depuis plusieurs années, De Raat garantit des casiers et des coffres-forts solides et résistants à différents niveaux de sécurité. Les casiers peuvent être équipés d'une détection de température ou de fumée. Pour le logiciel, des serveurs à haute disponibilité fortement sécurisés ont été mis en place afin de garantir une utilisation optimale et sûre du système de casiers.

Pour le système de gestion intelligente des casiers, vous pouvez envisager les fonctionnalités suivantes :

- Casiers personnels à usage fixe ou flexible (écoles, bureaux, vestiaires)
- Distribution de produits (ordinateurs portables, outils, PDA, clés)
- Dépôt (services postaux/colis)
- Location de casiers (lieux d'événements, aéroports, gares)
- Distribution automatique (location/vente d'aides aux soins, de médicaments, de nourriture, de fleurs)



Casiers personnels



Stockage sécurisé des effets personnels des employés permanents et flexibles. L'utilisation flexible des casiers du personnel permet de réaliser des économies d'espace et de coûts.

- Stockage en toute sécurité des effets personnels
- Conformément au RGPD. Les données à caractère personnel ne seront échangées que si cela s'avérait vraiment nécessaire
- Le système de gestion des casiers peut être relié aux systèmes de contrôle d'accès et de planification
- En option à équiper avec des ports de recharge pour ordinateurs portables, les téléphones, etc.
- En option, il peut être relié à une grille de nettoyage pour garantir l'hygiène

Casiers de distribution de produits

Contrôle optimal des biens d'entreprise de valeur. Les employés se sentent responsables du produit emprunté. La pratique a montré qu'il y a moins de matériel perdu ou endommagé.

En équipant nos systèmes de casiers du module de distribution de produits, le gestionnaire est en mesure d'assurer un service 24 heures sur 24, 7 jours sur 7 :

- Fournir au personnel, sans l'intervention d'un tiers, les outils, la logistique et les vêtements de travail
- Tenir des relevés de temps : lors de la distribution, le travail est enregistré
- Prêter et reprendre des biens de manière irréprochable
- Servir plus de personnes avec moins d'équipement
- Maintenir les moyens d'exploitation dans un état optimal (chargés, calibrés, réparés etc.)



Location de casiers



Dans les théâtres, les gares ou les parcs d'attractions, vous pouvez ranger vos effets personnels en toute sécurité et passer immédiatement à la caisse. Un bon service pour le visiteur, qui offre un modèle de revenu pour l'exploitant.

- Les consignes à bagages comme modèle de revenus
- Réservation d'un casier lors de l'achat d'un billet
- Système de consigne entièrement sans numéraire, grâce à un lien avec les systèmes de paiement numérique par code PIN et en ligne
- Demande rapide d'un casier à l'avance via l'application et/ou un code QR
- Vue d'ensemble de l'utilisation des casiers et des transactions

Stockage de produits dangereux

La sécurité avant tout. Avec ses différents produits de sécurité, De Raat tente de contribuer à une société plus sûre.



8. Stockage de produits dangereux

Armoires de sécurité

Armoires de sécurité - 90 minutes.....	102
Stockage des matières radioactives - 90 minutes et 30 minutes.....	104
Armoires de stockage CS103 et CS106.....	105
Boîte de sécurité portable.....	105
Stockage de bouteilles de gaz et d'oxygène.....	106
Stockage de bouteilles de gaz et d'oxygène PAN	107
Stockage de bouteilles de gaz et d'oxygène PBOX (à l'extérieur).....	107
Stockage des pesticides.....	108
Armoires pour batteries Lithium-Ion.....	108
Accessoires.....	109

Stockage de produits dangereux

Armoires de sécurité

Armoires de sécurité - 90 minutes

Selon la série de publications sur les substances dangereuses (PGS), les produits inflammables doivent être stockés en toute sécurité dans une armoire ignifuge conformément à la norme EN 14470-1.



La norme EN 14470-1 indique que la protection contre l'incendie de l'armoire a été testée. Plusieurs types sont disponibles : type 15, 30, 60 et 90. Le type fait référence au nombre de minutes pouvant s'écouler avant que l'intérieur de l'armoire atteigne une température de 200 °C en cas d'incendie. Il indique donc également le temps dont disposent les travailleurs pour quitter les lieux.

La PGS 15 contient des réglementations qui doivent être respectées lors du stockage (temporaire) de substances dangereuses. Basées sur la loi sur la gestion de l'environnement et la loi sur la santé et la sécurité au travail, ces réglementations garantissent que le stockage des substances dangereuses se fait en toute sécurité et que les travailleurs et l'environnement sont protégés.

- Certification ignifuge de 90 minutes selon les normes EN 14470-1 et EN 16121
- Conforme à la norme PGS 15
- Équipée d'une serrure à cylindre par porte (2 clés par serrure)
- Avec des joints isolants de 30 mm à expansion thermique pour une étanchéité parfaite en cas de situation dangereuse
- Entrée et sortie d'air par des conduits équipés de clapets coupe-feu certifiés selon la norme DIN 4102-6 qui se ferment lorsque la température dépasse 70 °C
- Préparé pour le raccordement à un système de ventilation (système de ventilation disponible en option)
- Système de fermeture et de verrouillage automatique lorsque la température ambiante dépasse 50 °C
- 4 pieds réglables pour la mise à niveau
- Tablettes collectrices et 1 bac collecteur dans le fond
- ISO 3864 : pictogramme de signalisation
- Couleur : RAL 7035, gris



Protection contre l'incendie
EN 14470-1 Type 90
Certification ignifuge de 90 minutes



Protection contre l'effraction
Ce produit n'a pas de certification anti-effraction



Art.	Modèle	Dimensions externes (h x l x p) en mm	Dimensions internes (h x l x p) en mm	Poids en kg	Volume en litres	Nombre d'étagères
CSF239BACMY11	CSF239	1 950 x 600 x 595	1 540 x 496 x 446	209	341	4
CSF232BACMY11	CSF232	1 950 x 1 200 x 600	1 540 x 1 095 x 446	349	752	4

Armoires de sécurité - 90 minutes



Protection contre l'incendie
EN 14470-1 Type 90
Certification ignifuge de 90 minutes



Protection contre l'effraction
Ce produit n'a pas de certification anti-effraction



Art.	Modèle	Dimensions externes (hxlxp) en mm	Dimensions internes (hxlxp) en mm	Poids en kg	Volume en litres	Nombre d'étagères
CSF605D	CSF605D	620 x 495 x 520	493 x 383 x 349	73	66	0
CSF606D	CSF606D	620 x 595 x 520	493 x 483 x 349	82	83	0
CSF705D	CSF705D	720 x 495 x 520	593 x 383 x 349	78	79	0
CSF706D	CSF706D	720 x 595 x 520	593 x 483 x 349	87	100	0



Art.	Modèle	Dimensions externes (hxlxp) en mm	Dimensions internes (hxlxp) en mm	Poids en kg	Volume en litres	Nombre d'étagères
CSF605S	CSF605S	620 x 495 x 520	493 x 383 x 349	73	66	0
CSF606S	CSF606S	620 x 595 x 520	493 x 483 x 349	82	83	0
CSF705S	CSF705S	720 x 495 x 520	593 x 383 x 349	78	79	0
CSF706S	CSF706S	720 x 595 x 520	593 x 483 x 349	87	100	0



Art.	Modèle	Dimensions externes (hxlxp) en mm	Dimensions internes (hxlxp) en mm	Poids en kg	Volume en litres	Nombre d'étagères
CSF605C	CSF605C	620 x 495 x 520	493 x 383 x 349	73	66	0
CSF606C	CSF606C	620 x 595 x 520	493 x 483 x 349	82	83	0
CSF705C	CSF705C	720 x 495 x 520	593 x 383 x 349	78	79	0
CSF706C	CSF706C	720 x 595 x 520	593 x 483 x 349	87	100	0



Art.	Modèle	Dimensions externes (hxlxp) en mm	Dimensions internes (hxlxp) en mm	Poids en kg	Volume en litres	Nombre d'étagères
CSF609	CSF609	620 x 890 X 520	493 x 778 x 349	105	134	0
CSF610	CSF610	620 x 990 X 520	493 x 878 x 349	118	151	0
CSF611	CSF611	620 x 1090 X 520	493 x 978 x 349	134	168	0
CSF709	CSF709	720 x 890 X 520	593 x 778 x 349	110	161	0
CSF710	CSF710	720 x 990 X 520	593 x 878 x 349	125	182	0
CSF711	CSF711	720 x 1090 X 520	593 x 978 x 349	139	202	0



Art.	Modèle	Dimensions externes (hxlxp) en mm	Dimensions internes (hxlxp) en mm	Poids en kg	Volume en litres	Nombre d'étagères
CSF609C	CSF609C	620 x 890 X 520	493 x 778 x 349	105	134	0
CSF610C	CSF610C	620 x 990 X 520	493 x 878 x 349	118	151	0
CSF611C	CSF611C	620 x 1090 X 520	493 x 978 x 349	134	168	0
CSF709C	CSF709C	720 x 890 X 520	593 x 778 x 349	110	161	0
CSF710C	CSF710C	720 x 990 X 520	593 x 878 x 349	125	182	0
CSF711C	CSF711C	720 x 1090 X 520	593 x 978 x 349	139	202	0

Stockage de produits dangereux

Armoires de sécurité

Stockage des matières radioactives - 90 minutes et 30 minutes

Armoires de sécurité pour le stockage en sécurité des matières radioactives. Les armoires de sécurité offrent une solution fiable et de haute qualité pour assurer la sécurité du personnel et de l'environnement.

Les matières radioactives doivent être stockées en toute sécurité. Les armoires de sécurité De Raat sont testées pour leur résistance au feu selon la norme EN 14470-1 type 90 (90 minutes). Cela les rend résistantes au feu et contribue à réduire les risques en cas d'urgence.

Les armoires de sécurité sont fabriquées en acier inoxydable galvanisé électrolytiquement, recouvert d'une couche de plomb (Pb).

La porte se ferme automatiquement lorsque la température atteint 50 °C ou plus. Les bouches d'aération équipées de clapets coupe-feu certifiés se ferment automatiquement lorsque la température dépasse 70 °C.

- Certification ignifuge de 90 minutes conformément à la norme EN 14470-1 type 90
- En acier inoxydable de type AISI304
- Equipée d'une serrure à cylindre (2 clés fournies)
- Avec des joints isolants de 30 mm à expansion thermique pour une étanchéité parfaite conformément à la norme EN 14470-1 dans les situations d'urgence
- Finition intérieure en mélamine et panneaux de plomb de 2 ou 5 mm
- Equipée de 3 étagères et d'un bac de récupération avec grille
- Equipée d'étiquettes d'avertissement conformes à la norme ISO 3864



Protection contre l'incendie
EN 14470-1 Type 90
Certification ignifuge de 90 minutes



Protection contre l'effraction
Ce produit n'a pas de certification anti-effraction

Art.	Modèle	Dimensions externes (hxlxp) en mm	Dimensions internes (hxlxp) en mm	Poids en kg	Volume en litres	Nombre d'étagères
CSF239XMY	CSF239XMY (2 mm Pb)	1950 x 600 x 595	1540 x 490 x 440	350	332	3
CSF239XMY11/5	CSF239XMY (5 mm Pb)	1950 x 600 x 595	1540 x 490 x 440	350	332	3



Protection contre l'incendie
EN 14470-1 Type 30
Certification ignifuge de 30 minutes



Protection contre l'effraction
Ce produit n'a pas de certification anti-effraction

Art.	Modèle	Dimensions externes (hxlxp) en mm	Dimensions internes (hxlxp) en mm	Poids en kg	Volume en litres	Nombre d'étagères
CSF606XMY	CSF606XMY (2 mm Pb)	700 x 595 x 600	510 x 490 x 440	150	110	0
CSF606XMY11/5	CSF606XMY11/5 (5 mm Pb)	700 x 595 x 600	510 x 490 x 440	150	110	0
CSF500X	CSF500X (2 mm Pb)	400 x 340 x 340	265 x 200 x 200	45	11	0
CSF500X/5	CSF500X/5 (5 mm Pb)	400 x 340 x 340	265 x 200 x 200	45	11	0

Armoires de stockage CS103 et CS106

Les produits chimiothérapeutiques, également appelés cytostatiques, sont des médicaments utilisés pour traiter les cellules tumorales. Certains de ces médicaments peuvent être nocifs, car ils peuvent provoquer des cancers ou des problèmes de fertilité. La sécurité du stockage est importante non seulement pour le patient, mais aussi pour le personnel qui les manipule. Avec les armoires de stockage CS103 ou CS106, les médicaments sont stockés en toute sécurité.

- Entièrement composée de tôles galvanisées électrolytiquement
- Extérieur recouvert d'une résine époxy résistante aux acides de 90 microns
- CS103H et CS106H avec portes pleines
- CS103GH et CS106GH avec portes vitrées
- Equipée de 3 étagères en acier inoxydable
- Indice de protection : IP44 selon ENEL-IEC
- Unité de ventilation standard
- Filtre à particules HEPA H14 en microfibre de verre avec une valeur MPPS de 99,995 %
- Equipée d'un filtre à charbon contre les acides
- Equipée de pictogrammes d'avertissement conformément à la norme ISO 3864



CS103H



CS106H



CS103GH



CS106GH

Art.	Modèle	Dimensions externes (hxlxp) en mm	Dimensions internes (hxlxp) en mm	Poids en kg	Volume en litres	Nombre d'étagères
CS103H	Armoire de stockage CS103H	1900 x 600 x 600	1500 x 550 x 550	93	454	3
CS103GH	Armoire de stockage CS103GH	1900 x 600 x 600	1500 x 550 x 550	95	891	3
CS106H	Armoire de stockage CS106H	1900 x 1080 x 600	1500 x 1080 x 550	130	454	3
CS106GH	Armoire de stockage CS106GH	1900 x 1080 x 600	1500 x 1080 x 550	133	891	3

Boîte de sécurité portable

Découvrez notre boîte de sécurité portable, certifiée EN 14470-1 Type 30 (30 minutes de résistance au feu), pour une sécurité incendie fiable en déplacement.

- Résistance au feu conforme à la norme EN 14470-1 (type 30)
- Couvercle se ferme automatiquement à partir de 50 °C
- Equipée d'anses latérales
- Serrure à clé (2 clés fournies)
- Equipée d'étiquettes d'avertissement conformes à la norme ISO 3864
- Espace pour 4 bouteilles de 1 litre ou 1 bidon de 5 litres



Protection contre l'incendie
EN 14470-1 Type 30
Certification ignifuge de 30 minutes



Protection contre l'effraction
Ce produit n'a pas de certification anti-effraction

Art.	Modèle	Dimensions externes (hxlxp) en mm	Dimensions internes (hxlxp) en mm	Poids en kg	Volume en litres	Nombre d'étagères
CSF500	Armoire de sécurité CSF500	400 x 340 x 340	265 x 200 x 200	18	10	0

Stockage de produits dangereux

Armoires de sécurité

Stockage de bouteilles de gaz et d'oxygène - 30 minutes et 60 minutes (type 30 et type 60)

Les bouteilles de gaz ou d'oxygène doivent être stockées en toute sécurité. Pour le stockage de ces bouteilles, De Raat Security Products propose une solution adaptée, tant à l'intérieur qu'à l'extérieur.



Armoires de sécurité - EN 14470-2 / 30 minutes

Nos armoires de sécurité ignifuges conformes à la norme EN 14470-2 offrent un niveau de sécurité incendie exceptionnellement élevé. Les armoires de sécurité sont conçues pour protéger les bouteilles d'oxygène et les bouteilles de gaz pendant 30 minutes en cas d'incendie. Grâce à des technologies avancées et à des matériaux durables, les bouteilles restent stockées en toute sécurité, même en cas d'urgence.

Armoires de sécurité - EN 14470-2 / 60 minutes

Pour les situations où un niveau plus élevé de protection contre l'incendie est requis, choisissez une armoire de sécurité ayant une résistance au feu de 60 minutes conformément à la norme EN 14470-2. Ces armoires de sécurité offrent une protection supplémentaire d'une 30 minutes en cas d'incendie et constituent un excellent choix pour les environnements où la sécurité et la conformité réglementaire sont primordiales.

- Modèles B60G30 et B120G30 sont résistants au feu conformément à la norme EN 14470-2 (type 30)
- Modèle B60G60 est résistant au feu conformément à la norme EN 14470-2 (type 60)
- Les portes se ferment automatiquement à une température de 50 °C ou plus
- Bouches d'aération se ferment automatiquement à une température de 70 °C ou plus, selon la norme DIN 4102-6
- Préparée pour une unité de ventilation externe avec un passage de Ø100 mm
- Les pièces de rechange sont faciles à monter
- Serrure à clé (2 clés fournies)
- Équipée de chaînes pour fixer les bouteilles de gaz et d'oxygène
- Équipée de symboles d'avertissement conformément à la norme ISO 3864
- Avec rampe de chargement pour faciliter l'entrée des bouteilles de gaz et d'oxygène



Protection contre l'incendie
EN 14470-2 Type 30
Certification ignifuge de 30 minutes



Protection contre l'effraction
Ce produit n'a pas de certification anti-effraction

Art.	Modèle	Dimensions externes (hxlxp) en mm	Dimensions internes (hxlxp) en mm	Poids en kg	Volume en litres
B60G30	Armoire de sécurité B60G30	2050 x 595 x 600	1780 x 493 x 443	250	389
B120G30	Armoire de sécurité B120G30	2050 x 1200 x 600	1780 x 1092 x 443	420	861



Protection contre l'incendie
EN 14470-2 Type 60
Certification ignifuge de 60 minutes



Protection contre l'effraction
Ce produit n'a pas de certification anti-effraction

Art.	Modèle	Dimensions externes (hxlxp) en mm	Dimensions internes (hxlxp) en mm	Poids en kg	Volume en litres
B60G60	Armoire de sécurité B60G60	2050 x 700 x 600	1780 x 500 x 365	275	325

Stockage de bouteilles de gaz et d'oxygène PAN (à l'extérieur)



Découvrez notre boîte modulaire PAN pour le stockage à l'extérieur en toute sécurité des bouteilles de gaz. Cette boîte est solidement construite avec des panneaux en acier et des pieds réglables. Toutes les pièces sont protégées contre la rouille et les dommages. La boîte est équipée d'une serrure de sécurité.

- Pieds réglables pour une fixation au sol
- Équipée d'une gouttière en PVC pour l'évacuation des eaux de pluie
- Portes avec grille anti-effraction et serrure de sécurité
- Équipée d'une mise à la terre continue (cage de Faraday)
- Équipée de trous de fixation pour l'extension avec plusieurs modules
- Toit composite en carton ondulé fixé sur une base portante en acier peint



PAN01
Pour 3 bouteilles
2400 x 960 x 880 mm
Poids : 262 kg



PAN02
Pour 6 bouteilles
2400 x 1760 x 880 mm
Poids : 377 kg



PAN03
Pour 3 + 3 bouteilles
2400 x 1760 x 880 mm
Poids : 448 kg



PAN04
Pour 6 + 3 bouteilles
2400 x 1760 x 880 mm
Poids : 568 kg



PAN05
Pour 10 bouteilles
2400 x 1760 x 880 mm
Poids : 550 kg

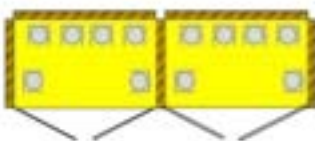

PAN06
Pour 6 + 6 bouteilles
2400 x 3440 x 880 mm
Poids : 683 kg

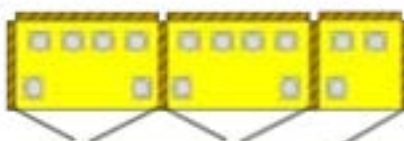

PAN07
Pour 6 + 6 + 3 bouteilles
2400 x 4320 x 880 mm
Poids : 875 kg

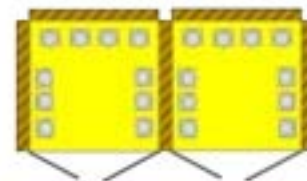

PAN08
Pour 10 + 10 bouteilles
2400 x 1760 x 880 mm
Poids : 262 kg

Stockage de bouteilles de gaz et d'oxygène PBOX (à l'extérieur)



Avec la PBOX, vous pouvez stocker des cylindres de gaz à l'extérieur en toute tranquillité. Cette cage robuste offre un lieu de stockage sûr et organisé pour les cylindres. Avec sa serrure de sécurité robuste et ses étiquettes de sécurité pratiques, la PBOX garantit que les cylindres de gaz sont toujours protégés contre l'accès non autorisé et que les environnements de travail restent sûrs.

- Porte battante avec serrure de sécurité
- Toit en acier galvanisé
- Base en acier antidérapant
- Étiquettes de sécurité incluses

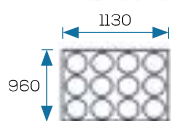

PBOX912
Pour 9 à 12 cylindres
2100 x 1130 x 960 mm
Poids : 175 kg

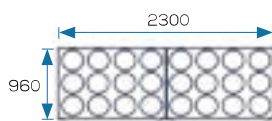

PBOX1824
Pour 18 à 24 cylindres
2100 x 2300 x 960 mm
Poids : 350 kg

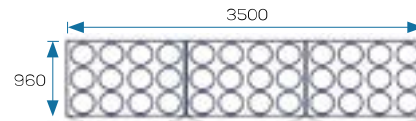

PBOX2436
Pour 24 à 36 cylindres
2100 x 3500 x 960 mm
Poids : 520 kg

Stockage de produits dangereux

Armoires de stockage

Stockage des pesticides

Les pesticides et les produits à usage agricole doivent être stockés en toute sécurité. Il s'agit de produits qui endommagent l'eau, les cultures etc.



- Conforme à la DPR 290/01V
- En acier robuste en vert RAL 6010
- Tablettes réglables en hauteur
- Porte dotée d'un système de verrouillage à trois points offrant une protection élémentaire contre l'effraction
- Préparée pour l'installation d'une boîte de ventilation
- Équipée de pictogrammes d'avertissement conformément à la norme ISO 3864
- Portes battantes à simple paroi



Art.	Modèle	Dimensions externes (hxlxp) en mm	Dimensions internes (hxlxp) en mm	Poids en kg	Volume en litres	Nombre d'étagères
CS600V	Armoire pour pesticides CS600V	2000 x 540 x 450	1980 x 530 x 430	45	451	4
CS900V	Armoire pour pesticides CS900V	2000 x 1000 x 450	1980 x 990 x 430	65	843	4
CS60050V	Armoire pour pesticides CS60050V	1000 x 540 x 450	998 x 530 x 430	35	227	2
CS90050V	Armoire pour pesticides CS90050V	1000 x 1000 x 450	998 x 990 x 430	45	425	2

Armoires de sécurité pour les batteries Lithium-Ion

Les informations dans ce catalogue ont été compilées avec le plus grand soin afin de fournir à nos clients des données précises et actualisées sur nos produits. Nous visons à intégrer les derniers développements en matière de stockage des batteries Lithium-Ion.

Le marché des batteries Lithium-Ion est encore en développement. De nouveaux produits et de nouvelles technologies sont régulièrement introduits. Nous vous recommandons de consulter régulièrement notre site Web pour obtenir les informations les plus récentes sur nos produits et nos services.



Accessoires

Il est possible d'équiper les armoires de sécurité d'une boîte de ventilation. Les armoires d'une hauteur de 1 950 mm sont équipées d'un raccord en haut. Les modèles de 720 mm de haut ont le raccordement à l'arrière.



Il est possible d'équiper les armoires d'une boîte de ventilation certifiée selon la norme NFX15. Cette norme spécifie comment les molécules nocives doivent être filtrées de l'air à évacuer. À cette fin, la boîte de ventilation est équipée d'un filtre à charbon actif.



Les armoires de sécurité pour le stockage de substances inflammables peuvent être équipées d'une boîte de ventilation. Cette boîte peut être raccordée à un conduit de ventilation existant. La boîte peut être livrée en vrac ou entièrement assemblée, y compris le conduit de ventilation et le filtre.



Boîte de ventilation pour armoires de stockage de produits chimiques inflammables.



Les boîtes de ventilation peuvent être équipées d'une fonction intelligente. Via un signal Wi-Fi, les boîtes de ventilation sont lues et les informations sont transmises via l'application. La commande de la boîte de ventilation est également possible via l'application. L'application peut être téléchargée pour les appareils intelligents tels que les téléphones, les ordinateurs et les tablettes.

Filtre bouché = pas de filtrage efficace des produits chimiques = manque de protection pour les travailleurs

La sécurité et la santé sont primordiales : vérifiez et remplacez les filtres régulièrement !

La boîte à filtre doit être équipée d'un filtre à charbon actif.



Equipement d'hôtel

Les vacanciers apprécient beaucoup pouvoir garder en sécurité des pièces personnelles dans leur chambre d'hôtel, dans un coffre approprié: de l'argent et des documents de voyage, des pièces électroniques comme un ordinateur portable, une tablette, un caméra etc. Un coffre d'hôtel De Raat vous offre la meilleure protection.

9. Equipement d'hôtel

Coffres d'hôtel

Protector Leisure coffre d'hôtel..... 112

Saga coffre d'hôtel..... 112

Minibars

Minibar avec système à absorption..... 113

Minibar thermoélectrique..... 113

Equipement d'hôtel

Coffres d'hôtel

Protector Leisure coffre d'hôtel



Protector Leisure 2042

La gamme de coffres d'hôtel contemporaine Protector Leisure. La série Protector Leisure offre une protection élémentaire contre le vol de pièces personnelles des hôtes. La combinaison électronique est à reprogrammer par chaque nouvel utilisateur, ce qui rend ces coffres extrêmement appropriés pour utilisation dans des hôtels, des hôpitaux ou dans des établissements pareils.

- Protection anti-effraction
- Pour le rangement de pièces personnelles
- Pour installation dans des hôtels, des hôpitaux etc.
- Avec une combinaison électronique
- Avec code Maître
- Avec code Utilisateur programmable
- Avec une serrure à clé d'urgence (2 clés d'urgence par 10 coffres)
- Pré-percé pour la fixation au sol et au mur
- Couleur: anthracite

Art.	Modèle	Dimensions externes (hxlxp) en mm	Dimensions internes (hxlxp) en mm	Poids en kg	Volume en litres
121052181	Protector Leisure 2031	200 x 310 x 200	196 x 296 x 140	6	8
121052281	Protector Leisure 2535	250 x 350 x 250	246 x 346 x 190	8	16
121052381	Protector Leisure 2042	200 x 420 x 370	196 x 416 x 310	10	26
121052481	Protector Leisure 2047	200 x 470 x 370	196 x 466 x 310	10	28

Saga coffre d'hôtel



D 25MOS

Les coffres d'hôtel Saga offrent une protection élémentaire contre le vol d'objets de valeur. La combinaison électronique est à reprogrammer par chaque nouvel utilisateur, ce qui rend les coffres extrêmement appropriés pour une utilisation dans des hôtels, des hôpitaux, des maisons de repos etc.

- Protection anti-effraction
- Pour le rangement de pièces personnelles
- Pour installation dans des hôtels, des hôpitaux, des maisons de repos etc.
- Avec une combinaison électronique
- Avec code Maître
- Avec code Utilisateur programmable
- Avec une serrure à clé d'urgence (2 clés d'urgence par 10 coffres)
- Pré-percé pour la fixation au sol et au mur
- Couleur: ivoire

Art.	Modèle	Dimensions externes (hxlxp) en mm	Dimensions internes (hxlxp) en mm	Poids en kg	Volume en litres
121000081	D 20MOS	200 x 300 x 200	195 x 296 x 150	8	9
121000181	D 25MOS	250 x 350 x 250	224 x 345 x 224	10	17
121000581	HL DP-X20MS	200 x 420 x 370	178 x 415 x 315	12	23
121000481	LTP	200 x 508 x 370	195 x 504 x 318	16	30

Minibar avec système à absorption



F30 E

Une chambre d'hôtel n'est pas complète sans minibar : un minibar garde vos boissons, vos salades ou d'autres produits au frais.

- Thermostat manuel
- Dégivrage automatique
- 2 clayettes réglables
- Eclairage intérieur à LED
- Porte réversible et crochet d'entraînement
- A encastrer ou à pose libre (pour le bon fonctionnement d'un minibar respectez les instructions de montage)
- F30 E : consommation énergétique : 226 kWh/an
- F40 E : consommation énergétique : 235 kWh/an
- Classe énergétique G (certifié CE / RoHS)
- Couleur: noir

Art.	Modèle	Dimensions externes (hxlxp) en mm	Poids en kg	Volume en litres	Nombre d'étagères
500011800	F30 E	512 x 419 x 423	13,5	26	2
500011900	F40 E	566 x 441 x 457	15	34	2

Minibar thermoélectrique



HP 30 LN

Une chambre d'hôtel n'est pas complète sans minibar. Dans votre recherche d'un minibar de basse consommation énergétique vous serez contents d'avoir opté pour le minibar HP écologique.

- Totalement silencieux
- A encastrer ou à pose libre (pour le bon fonctionnement d'un minibar respectez les instructions de montage)
- Eclairage intérieur à LED
- HP 30 LN : consommation énergétique : 92 kWh/an
- HP 40 LN : consommation énergétique : 97 kWh/an
- Classe énergétique F (certifié CE / RoHS)
- Couleur: noir

Art.	Modèle	Dimensions internes (hxlxp) en mm	Poids en kg	Volume en litres	Nombre d'étagères
500010800	HP 30 LN	510 x 380 x 430	11	26	2
500010900	HP 40 LN	545 x 435 x 455	13	33	2



Produits de sécurité connexes

La sécurité doit avoir impérativement la plus haute priorité. Avec des produits de sécurité connexes De Raat Security Products apporte sa contribution à une société plus sûre.

10. Produits de sécurité connexes

Master Lock

Cadenas Master Lock.....	116
Lockout Tagout (LOTO).....	118

Miroirs de sécurité

Convex miroir de sécurité intérieur.....	120
Dome miroir hémisphérique.....	120
Miroir de sécurité routière.....	121
Miroir industriel.....	121

Metal Furniture

Armoires garde-robe.....	122
Casiers vestiaires.....	123
Casier de recharge (outdoor)	124
Casier de recharge (indoor).....	125
Options.....	126

Clés et combinaisons

Clés.....	128
Piles alcalines.....	128
Clés et combinaisons à code.....	129

Cadenas Master Lock

Les cadenas Master Lock sont idéaux pour verrouiller les clôtures, les unités de stockage, les valises, les casiers etc. De Raat représente l'ensemble de la gamme Master Lock, offrant une solution sécurisée pour tout type de stockage.

Depuis plus de 100 ans, Master Lock fournit des cadenas d'excellente qualité. En 1924, Master Lock a mis au point le premier cadenas laminé. En 1935, la première serrure à combinaison a été conçue. Les connaissances de Master Lock en matière de serrures en font un pionnier dans le domaine des cadenas.

Au fil des ans, divers cadenas ont été développés pour répondre aux différentes exigences des clients. Master Lock propose un cadenas adapté pour le stockage ou la conservation de biens ou d'objets.



Excell



Custom Carbon



Magnum



ProSerie

Les cadenas sont disponibles en différentes résistances :

- **Excell** : cadenas robustes et solides, difficiles à ouvrir.
- **Custom Carbon** : ces cadenas offrent une excellente protection et permettent de ranger vos biens en toute sécurité. Les supports et le boîtier sont disponibles en différents types de métal.
- **Magnum** : les cadenas les plus légers et les plus économiques avec une bonne protection élémentaire.
- **ProSerie** : le boîtier de ce type de cadenas est protégé.

La plupart des cadenas sont disponibles avec des clés. Les cadenas Excell sont livrés avec 4 clés par cadenas. Les cadenas Custom Carbon et Magnum sont livrés avec 2 clés.

Outre la possibilité d'ouvrir les serrures à l'aide d'une clé, différents modèles sont également disponibles avec des combinaisons de chiffres ou de lettres. Cette combinaison est située au centre, en bas ou sur le côté de la serrure. La plupart des modèles se verrouillent et s'ouvrent à l'aide d'un code à 3 ou 4 chiffres ou lettres.



ProSerie



Support en alliage de bore trempé pour une résistance supérieure aux coupures et une protection métallique solide résistant à la force.



Boîtier en acier massif avec revêtement thermoplastique.

Excell



Support octogonal breveté en carbure de bore pour une résistance maximale aux coupe-boulons.



Boîtier en acier stratifié avec protection extérieure galvanisée résistant aux intempéries.



Boîtier de serrure en acier inoxydable résistant à la corrosion.

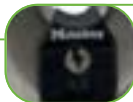

La plaque de recouvrement protège le trou de serrure de la poussière et des intempéries.

Custom Carbon



Anse en acier trempé résistant au découpage et au sciage (sauf ML120EURD).



Boîtier en laiton résistant à la corrosion.

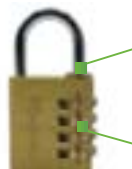

Boîtier en aluminium avec finition en laiton.



Combinaison réglable à 4 chiffres.

Magnum



Boîtier en laiton avec anse en acier résistant à la corrosion.

Classification des cadenas Master Lock



ProSerie

Excell

Custom Carbon

Magnum



Master Lock

Lockout Tagout (LOTO)



Que signifie Lockout/Tagout/Tryout ?

La consignation (Lockout/Tagout) est la procédure de contrôle des énergies dangereuses lors de la réparation et de l'entretien de machines ou d'équipements. La pose d'un cadenas, d'un équipement et d'une étiquette sur une machine isolant les sources d'énergie garantit que cette machine ne peut pas être utilisée tant que l'équipement de cadenassage n'a pas été retiré.

Pourquoi appliquer un programme Lockout/Tagout ?

Un programme LOTO efficace a un impact immédiat sur l'ensemble de l'organisation :

- Réduction des blessures et des accidents mortels
- Contrôle des assurances et des indemnisations
- Meilleure utilisation des machines : réduction des temps d'arrêt et augmentation de la productivité
- Renforcement des compétences des travailleurs
- Plus d'engagement de la part des travailleurs
- Optimisation de la réputation de l'entreprise
- L'entreprise reconnaît sa responsabilité sociale et améliore son image de marque.

Normes OSHA : réglementation américaine en matière de sécurité et d'hygiène au travail :

- De nombreuses entreprises internationales appliquent les normes OSHA pour la gestion des programmes et des procédures de verrouillage.
- Tous les produits Master Lock® sont conformes aux normes de l'OSHA
- La norme OSHA 1910.147 couvre la procédure LOTO et le contrôle des énergies dangereuses

ANSI/ASSE Z244.1-2003 (R2008)

- ANSI/ASSE Z244.1-2003 (R2008) : énumère les exigences et les méthodes qui protègent les travailleurs contre les blessures résultant d'une libération inattendue d'énergie dangereuse
- Les normes ANSI ne sont pas des lois mais des recommandations de l'industrie, sauf indication contraire dans la réglementation OSHA

1) Identifiable

Le dispositif doit indiquer clairement l'identité de l'employé.



Une gravure au laser sur le cadenas ou la clé, des étiquettes avec photo d'identité ou du texte sont disponibles pour tous les produits LOTO.



2) Résistant

Le dispositif doit être résistant aux influences environnementales.



Les produits LOTO sont fabriqués à partir de matériaux de qualité et sont conçus pour résister dans tout environnement de sécurité.



3) Standardisé

Le dispositif doit être standardisé en termes de couleur, de forme ou de taille.



Les produits LOTO sont disponibles en 9 couleurs.



4) Substantiel

Le dispositif doit être assez substantiel afin d'offrir une résistance suffisante lors d'une tentative de retrait.



Les produits LOTO robustes restent verrouillés dans des conditions de travail normales.



5) Exclusif

Le dispositif ne peut être destiné qu'au programme Lockout/Tagout.



La gamme de cadenas et d'accessoires de Master Lock Safety Solutions est exclusive à la procédure Lockout Tagout



Appliquer facilement un système de clés

Etape 1

Déterminez le nombre de travailleurs qui a besoin d'un cadenas de sécurité Lockout.

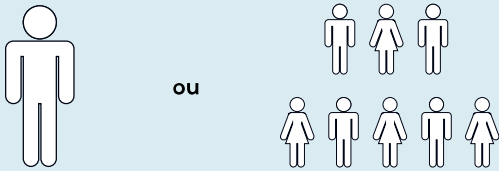

Etape 2

Déterminez si le travailleur nécessite un ou plusieurs cadenas de sécurité pour le Lockout.

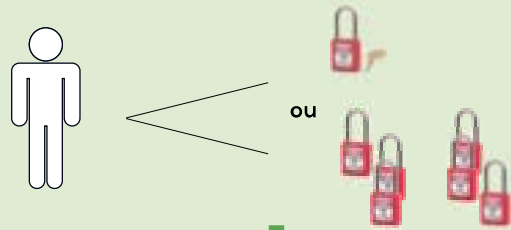

Etape 3 Déterminez la longueur, la largeur et le type d'anse.

Pour les applications électriques

Modèles : 406 et S32



406



410

Pour toutes les applications Lockout (sauf électrique)

Modèles : 410, 411, S31, S33, S1100, A1100

Etape 4 Choisissez l'un des systèmes de verrouillage de sécurité suivants

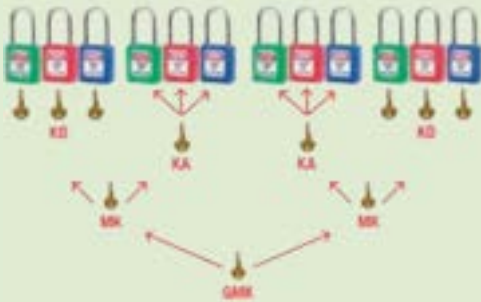

KD - Key Different : cadenas à clés différentes.

KA - Key Alike : cadenas à clés identiques.

MK - Master Key : les cadenas à clés identiques ou différentes peuvent être ouverts à l'aide d'une clé maître.

GMK - Grand Master Key : clé unique pour ouvrir tous les cadenas lorsque plusieurs sites utilisent des plans de clés différents.

Etape 5 Déterminez si la serrure doit être personnalisée par une gravure, par exemple.



Etape 6 Déterminez la couleur de la serrure.



Produits de sécurité connexes

Miroirs de sécurité

Convex miroir de sécurité intérieur



Les miroirs de sécurité intérieurs Convex comme moyen de prévention complémentaire dans les magasins et les supermarchés. Avec le support de montage fourni, le positionnement du miroir dans le bon angle est simple comme bonjour.

- Pour la prévention contre le vol dans les magasins, les supermarchés et les espaces publics
- Avec le support de montage flexible fourni, le positionnement du miroir dans le bon angle est très simple

Convex 300 mm

Art.	Modèle	Poids en kg	Champ visuel en m
270010100	Convex rond 300 mm	1	5
270010200	Convex rond 400 mm	1	7
270010300	Convex rond 500 mm	1,2	8
270010400	Convex rond 600 mm	1,5	10
270010600	Convex rond 800 mm	3	13
270010700	Convex rectangulaire 400 x 600 mm	2	10
270010800	Convex rectangulaire 600 x 800 mm	1,6	12
270010900	Convex triangulaire 330 x 330 x 380 mm	0,5	5

Dome miroir hémisphérique



Les miroirs hémisphériques Dome comme moyen de prévention complémentaire contre le vol dans les magasins et dans les supermarchés. Vue d'ensemble sur l'environnement grâce à la forme hémisphérique.

- Par la forme hémisphérique les miroirs Dome offrent une vue d'ensemble, le moyen de prévention idéale contre le vol dans les magasins, les supermarchés et les espaces publics
- Poids léger, donc montage facile aux systèmes de plafond
- Modèles disponibles : angle visuel 90° / 180° / 360°

Dome 600mm

Art.	Modèle	Poids en kg	Champ visuel en m
270011060	Dome 90° / 600 mm	0,5	7
270011040	Dome 180° / 600 mm	1	7
270011000	Dome 360° / 600 mm	1	7

Miroir de sécurité routière



Les miroirs de sécurité routière offrent une vue d'ensemble complémentaire sur le terrain.

- Pour améliorer la sécurité routière
- Avec pourtour réfléchissant rouge/blanc résistant aux rayonnements UV
- Support de montage fourni pour la fixation à un poteau e.a. (76 mm)
- Disponible en acrylique

Miroir de sécurité routière

Art.	Modèle	Poids en kg	Champ visuel en m
270011300	Miroir de sécurité routière rond 600 mm	2,5	22
270011600	Miroir de sécurité routière rectangulaire 400 x 600 mm	3,5	22
270011700	Miroir de sécurité routière rectangulaire 600 x 800 mm	4,5	30

Miroirs industriels



Les miroirs industriels offrent une vue d'ensemble complémentaire sur le terrain.

- Pour améliorer la sécurité routière
- Avec pourtour réfléchissant jaune/noir résistant aux rayonnements UV
- Support de montage fourni pour la fixation à un poteau e.a. (76 mm)

Miroir industriel rond

Art.	Modèle	Poids en kg	Champ visuel en m
270012500	Miroir industriel rond 600 mm	6	22
270012700	Miroir industriel rectangulaire 400 x 600 mm	6	22

Metal Furniture

Armoires garde-robe

Les armoires garde-robe métalliques rendent le lieu de travail bien moderne, fonctionnel et pratique. Non seulement la conception et l'esthétique répondent aux plus hautes exigences en ce qui concerne la qualité et la fonctionnalité, mais le concepteur a aussi intégré dans sa création la durabilité, le confort et l'ergonomie.

Nous vous proposons une large gamme de solutions pour pouvoir satisfaire à toutes vos exigences.

Notre gamme:

- Armoires à archives
- Armoires à plans
- Casiers vestiaires
- Armoires garde-robe
- Bureaux
- Tables
- Armoires fortes

Consultez notre catalogue **METAL FURNITURE** ou notre site internet pour d'autres modèles.

Sur les 2 pages suivantes vous trouverez les modèles les plus courants.

- Couleur standard : gris clair RAL 7035 – disponible en 16 autres couleurs RAL sans supplément de prix
- En standard avec une serrure à clé à cylindre. Autres serrures : en option.
- Les armoires garde-robe : verrouillage sur 3 côtés

Les armoires garde-robe et les casiers sont certifiés selon le standard PN-EN 16121 + A1 : 2017-11



	Sum 410 W	Sum 420 W	Sum 430 W
Art.	WSU0201020103	WSU0202020103	WSU0203020103
Hauteur (mm)	1800	1800	1800
Largeur (mm)	400	800	1200
Profondeur (mm)	500	500	500
Nombre de portes	1	2	3



	Sum 310 W	Sum 320 W	Sum 330 W	Sum 340 W
Art.	WSU0101020102	WSU0102020102	WSU0103020102	WSU0104020102
Hauteur (mm)	1800	1800	1800	1800
Largeur (mm)	300	600	900	1200
Profondeur (mm)	500	500	500	500
Nombre de portes	1	2	3	4





Les casiers vestiaires SUS-W sont des casiers à compartiments pour le rangement de pièces personnelles, par leur fonctionnalité et esthétique parfaits pour poser dans des vestiaires, des écoles, des crèches, des piscines, des clubs sportifs, des gares, des supermarchés, des lieux de travail etc.



Les casiers vestiaires SUS-W vous offrent la solution flexible pour ranger vos pièces de valeur personnelles en toute sécurité dans chaque environnement.

Caractéristiques:

- Livrable en 4, 8 ou 10 compartiments
- En standard avec une serrure à clé à cylindre. Autres serrures en option.
- Options nombreuses pour adapter les casiers vestiaires à vos besoins
- Large gammes de 16 couleurs RAL sans supplément de prix

Les armoires garde-robe et les casiers sont certifiés selon le standard PN-EN 16121 + A1 : 2017-11



	SUS 322 W	SUS 324 W	SUS 325 W
Art.	WSU0107020104	WSU0117020101	WSU0122020101
Hauteur (mm)	1800	1800	1800
Largeur (mm)	600	600	600
Profondeur (mm)	500	500	500
Nombre d'unités	4	8	10

Casier pour batterie de bicyclettes électriques (outdoor)



Le casier BCL-OUT 8 est spécialement conçu pour recharger des batteries de bicyclettes et de scooters électriques. Grâce à son niveau de protection IP54, le casier est extrêmement approprié pour l'installation à l'extérieur. Dans les compartiments spacieux vous pouvez non seulement recharger une batterie mais également ranger des outils et/ou des accessoires pour bicyclette. Commodité et sécurité grâce au long câble d'alimentation et au fusible réarmable. Des pieds réglables pour une mise à niveau, montage au sol moyennant des équerres fournies. Le toit protège de la pluie.

Construction soudée monobloc ne nécessitant pas d'assemblage, avec des charnières dissimulées pour un look moderne. Le casier est disponible en 16 couleurs RAL sans supplément de prix.

Caractéristiques :

- Placement tant à l'intérieur qu'à l'extérieur
- Pour recharger 8 batteries de bicyclettes et de scooters électriques
- Construction soudée monobloc, corps en acier épaisseur 1mm et portes en tôle d'acier épaisseur 3mm
- Fabrication en acier galvanisé peinte à la poudre
- La technologie de revêtement au zirconium utilisée pour une parfaite protection contre la corrosion. Une couche d'apprêt améliore l'adhérence de la peinture polyester protégeant le casier contre les intempéries
- Chaque compartiment est équipé d'une serrure à clé à cylindre
- Optionnellement livrable avec une combinaison électronique
- Alimentation électrique 220V (prise électrique indice IP54)
- Composants de fixation fournis



IP54 prise électrique dans chaque compartiment



Montage au sol possible



Pieds réglables



Modèle	BCL-OUT 8
Art.	SZLBI418142214
Nombre de compartiments	8
Type de montage	Sol
Dimensions (hxlxp)	1855 x 484 x 633 mm
Dimensions compartiment (hxlxp)	204 x 390 x 550 mm

Casier pour batterie de bicyclettes électriques (indoor)

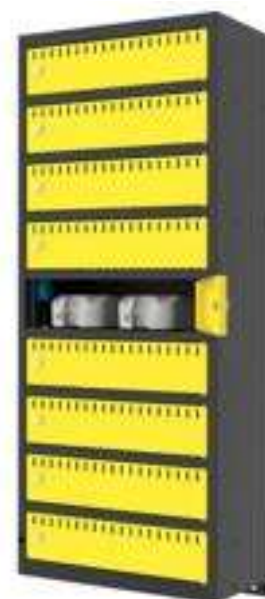

De plus en plus de gens choisissent des moyens de transport écologiques comme une **bicyclette électrique**. Facilement recharger la batterie dans nos casiers de recharge spécialement conçus pour des **batteries de bicyclettes électriques**, aussi pour ranger vos accessoires. Les casiers sont parfaits pour placer dans des parkings, dans des vestiaires du personnel ou même à l'extérieur (à l'abri).

Caractéristiques :

- Construction solide : corps en acier épaisseur 0,8 mm / portes en acier épaisseur 1,5 mm
- Verrouillage avec une serrure à clé à cylindre ou une combinaison à code
- Modèles muraux : 12 boulons d'expansion de 60mm fournis
- Ventilation : perforation dans les portes et dans le fond
- Connexion 230VAC (16A) avec protection IP44 – câble et prise de contact fournis
- Puissance maximale : 3680 W – protection contre le surcharge intégrée
- Protection à la corrosion grâce à la finition en peinture en poudre – 16 couleurs RAL au choix (sans supplément de prix)



Modèle	BCL-IND 6W	BCL-IND 9W	BCL-IND 9F
Art.	SZNL1006110503A9	SZNL1005110503A9	SZNL1005110103A8
Nombre de compartiments	6	9	9
Type de montage	Montage murale		Modèle de pose
Dimensions (hxlxp)	900 x 550 x 300 mm	1325 x 550 x 300 mm	1325 x 400 x 550 mm
Dimensions compartiment (hxlxp)	141 x 540 x 280 mm	141 x 540 x 280 mm	141 x 390 x 530 mm

Metal Furniture

Options



Gamme de couleurs sans supplément

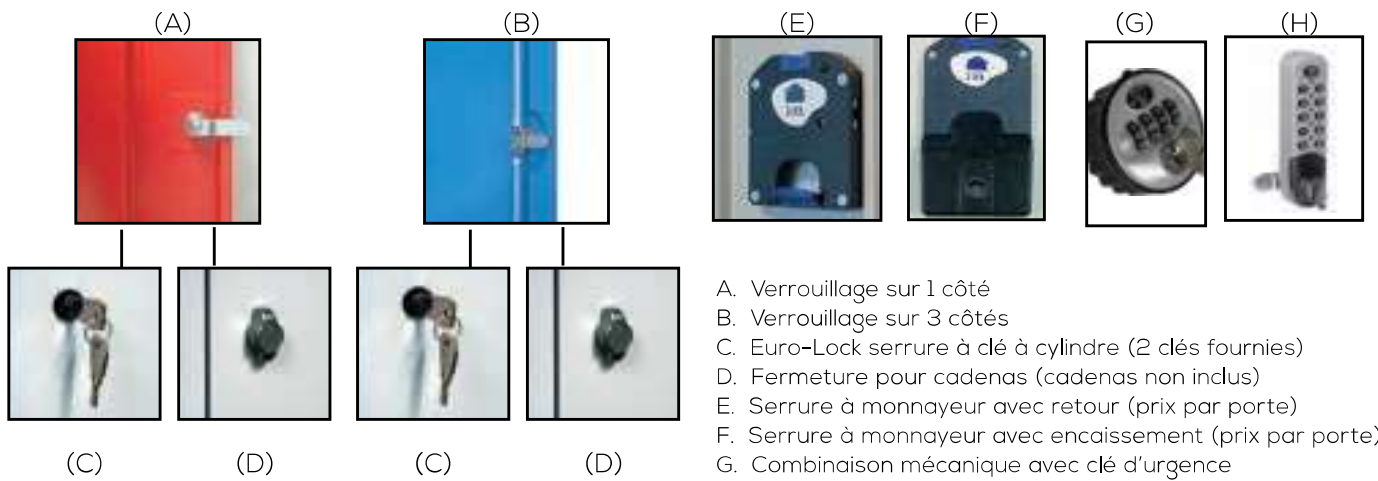

- A. Verrouillage sur 1 côté
- B. Verrouillage sur 3 côtés
- C. Euro-Lock serrure à clé à cylindre (2 clés fournies)
- D. Fermeture pour cadenas (cadenas non inclus)
- E. Serrure à monnayeur avec retour (prix par porte)
- F. Serrure à monnayeur avec encaissement (prix par porte)
- G. Combinaison mécanique avec clé d'urgence
- H. Combinaison électronique avec clé d'urgence

Clé passe-partout :
1 seule clé pour ouvrir plusieurs compartiments



A black and white close-up photograph of a key and a lock mechanism. The key is in the foreground, showing its bitting and the stem. The lock mechanism is in the background, showing the internal components and the keyhole. The lighting is dramatic, highlighting the metallic textures and the intricate details of the hardware.

Clés et combinaisons à code

Les serrures sélectionnées par De Raat sont toutes des serrures de qualité supérieure se portant garant de sécurité et de fiabilité. Pour De Raat il est également important de pouvoir offrir une serrure qui répond entièrement aux besoins et aux exigences du client.

Serrures et combinaisons

Les clés



Art. no	Type de clé
905101500	Clé à cylindre
905101600	Clé de forage, modèle COURT, uniquement sur modèle
905101700	Clé à double panneton, modèle COURT, uniquement sur modèle (longueur jusqu'à 65mm)
905101900	Clé à double panneton, modèle LONG, uniquement sur modèle (longueur à partir de 65mm)
905102300	Clé à cylindre Medeco , sur numéro (jeu de 2 clés)
920002500	Code maître
920002600	Serrures identiques

Piles alcalines



En général les piles alcalines sont d'une qualité supérieure par rapport aux piles zinc-carbone. Une pile alcaline fournit en moyenne 3,5 fois plus d'énergie. Ces piles ont été développées spécialement pour les appareils dont on attend un fonctionnement correct quand on en a besoin tout simplement. Les piles alcalines sont parfaites pour les serrures électroniques de nos coffres !

Art.	Modèle	Unité de conditionnement
910000100	AAA/ LR03	10
910000200	AA/ LR06	10
910000300	C-cel/LR14	10
910000400	D-cel/LR20	10
910000500	9V/6LR61	10

Clés et combinaisons

Les combinaisons à code mécanique et électronique

Les combinaisons sélectionnées par De Raat sont toutes des serrures de qualité supérieure se portant garant de sécurité et de fiabilité. Pour De Raat il est également important de pouvoir offrir une combinaison qui répond entièrement aux besoins et aux exigences du client.



	Combinaison mécanique	S&G Titan (ZO3)	Stellar Business	Digitech	Minitch	Crown	L&F 3780
Principe 4 yeux		✓	✓		✓		
Code (nombre de caractères)	4	6	7	8	8	1-15	4-6
Blocage après 3x code erroné		✓	✓	✓	✓	✓	✓
Code maître		1	1		1		1
Code manager				1	1		
Code superviseur		1			10		
Code pour les services de transport d'argent par camion blindé				1			
Code utilisateur		7	9	28	59	1	1
Nombre d'utilisateurs total		9	10	30	60	2	2
Temporisation d'ouverture		✓	✓	✓	✓		
Annulation temporisation d'ouverture		✓			✓		
Fonctions serrure temporisée					✓		
Fonctions d'audit				✓	✓		
Fonctions d'alarme		option		option	option		
EN 1300	B	B	B	B	B	-	-
VdS	2	2	2	2	2	-	-
Art.	905000100	905002200 905003600	905008000	905008700	905005900	905001300	905001500

Le montage de 2 serrures n'est pas toujours possible, contactez-nous pour plus d'informations.

Boîtiers d'alarme

Art.	Modèle
905007500	Boîtier d'alarme Minitch/Digitech



De Raat Security Products BV

Edelgasstraat 5
2718 SX Zoetermeer
Pays-Bas

+31 (0)79 361 52 36
verkoop@deraat.nl
www.deraat.eu

De Raat Security Products SA

Gareelmakersstraat 10
2200 Herentals
Belgique

+ 32 (0) 14 23 23 71
info@deraat.be
www.deraat.eu